

# Garmin Alpha 100 и ошейник TT10 Руководство пользователя



PETS CAGE.RU

ЗАБОТА МОЖЕТ СТАТЬ  
ЭКОНОМНОЙ





PETSCARE.RU  
ЗАБОТА МОЖЕТ СТАТЬ  
ЭКОНОМНОЙ

Оглавление	
Начало работы	6
Начало работы с системой Alpha	6
Внешний вид устройств	6
Портативное устройство Alpha 100	6
Ошейник TT 10	7
Получите дополнительную информацию	7
Регистрация изделия	7
Установка аккумуляторной батареи в портативное устройство	7
Зарядка портативного устройства	8
Зарядка ошейника	8
Включение устройств	9
Выключение устройств	9
Поиск сигналов спутников GPS	9
Использование сенсорного экрана	10
Блокировка экрана	10
Разблокирование экрана	10
Использование ошейника	10
Различные методы сопряжения ошейника с портативным устройством	10
Добавление собаки через MURS/VHF	11
Добавление собаки с помощью кодов отслеживания и дрессировки	11
Поиск ID собак и кодов отслеживания и дрессировки	11
Разделение собак через беспроводной интерфейс ANT+™	12
Изменение информации собак	12
Сброс статистики и треков собак	12
Изменение длины треков собак	12
Изменение имени собак	12
Изменение цвета треков собак	12
Изменение типа собаки	13
Изменение ID собаки	13
Настройка сигналов собаки	13
Удаление собаки	13
Как надеть ошейник на собаку	13
Радиосвязь с ошейником	14
Отслеживание собак	14
Слежение за собаками по карте	15
Иконки статуса собаки	15
Компас слежения за собаками	15
Навигация на собаку	16
Слежение с помощью режима BaseStation и программы BaseCamp™	16
Пауза слежения за собакой	16
Пауза слежения за всеми собаками	17
Предупреждение места	17
Установка предупреждения места	17
Установка предупреждения места (радиус)	17
Редактирование предупреждения места	17
Тренировка собак	17
Выбор и установка электродов	18
Снятие электродов	18
Настройка кнопок дрессировки на одинаковый уровень воздействия	18
Настройка кнопок дрессировки	18
Основы дрессировки	19

Тренировка «Рядом» .....	19
Тренировка «Сидеть и ждать».....	20
Тренировка команды «Ко мне».....	20
Тренировка с ошейником.....	20
Способы настройки интенсивность воздействия .....	21
Выбор правильного уровня воздействия.....	21
Тренировка команд «Рядом» и «Сидеть» с ошейником .....	22
Тренировка команды «Ко мне» с ошейником .....	22
Отслеживание охотников их списка контактов.....	22
Добавление контакта через MURS/VHF .....	22
Добавление контакта с помощью кода ID .....	23
Отправка сообщений Вашим контактам .....	23
Слежение за контактом.....	23
Поиск Вашего контактного ID .....	23
Изменение Вашего контактного ID .....	23
Обновление ID контакта .....	24
Охота с системой Alpha .....	24
Отметка местоположения грузовика .....	24
Отметка местоположения стаи.....	24
Включение света ошейника.....	24
Включение режима энергосбережения .....	25
Путевые точки, маршруты, треки .....	25
Путевые точки.....	25
Отметка текущего местоположения .....	25
Отметка местоположения на странице карты.....	25
Редактирование путевой точки .....	25
Перенос точки в текущее местоположение .....	25
Перемещение путевой точки по карте.....	26
Увеличение точности путевой точки.....	26
Проекция путевой точки.....	26
Удаление путевой точки .....	26
Маршруты .....	26
Создание маршрута .....	26
Изменение имени маршрута.....	27
Навигация по сохраненному маршруту .....	27
Редактирование маршрута.....	27
Реверсирование маршрута.....	27
Просмотр маршрута на карте .....	27
Просмотр активного маршрута.....	27
Удаление маршрута.....	27
Треки (пути) .....	28
Запись трека .....	28
Просмотр информации о треке .....	28
Просмотр графика высот трека.....	28
Навигация к началу трека .....	28
Изменение цвета трека.....	29
Сохранение текущего трека.....	29
Сохранение точки трека.....	29
Очистка текущего трека.....	29
Удаление трека .....	29
Архивирование сохраненного трека.....	29
Архивирование треков автоматически.....	29

Отправка и прием данных по беспроводному интерфейсу .....	30
Навигация .....	30
Карта .....	30
Компас .....	30
Калибровка компаса .....	30
Навигация с использованием указателя азимута .....	30
Указатель курса .....	31
Меню «Где я?» .....	31
Поиск путевой точки по имени .....	31
Поиск путевой точки вблизи другой путевой точки .....	31
Навигация с использованием «прицеливания» .....	31
График высот .....	31
Калибровка барометрического высотомера .....	32
Навигация на точку из графика .....	32
Изменение типа графика .....	32
Сброс графика высот .....	32
Путевой компьютер .....	32
Сброс путевого компьютера .....	32
Приложения .....	32
Установка предупреждения о приближении .....	32
Вычисление площади .....	33
Просмотр календаря и альманахов .....	33
Установка будильника .....	33
Старт таймера обратного отсчета .....	33
Использование секундомера .....	33
Страница спутников .....	33
Настройки вида спутников .....	34
Выключение GPS .....	34
Симуляция определения положения .....	34
Настройка Вашего устройства .....	34
Настройка главного меню .....	34
Настройка полей данных .....	34
Включение полей данных на странице карты .....	34
Системные настройки .....	34
Настройка собак .....	35
Настройка контактов .....	35
Настройки экрана .....	35
Калибровка сенсорного экрана .....	35
Настройки отображения (вида) .....	35
Настройка тонов сигналов .....	36
Настройки карты .....	36
Дополнительные настройки карты .....	36
Настройка треков .....	36
Настройка маршрутов .....	37
Настройка единиц измерения .....	37
Настройка времени .....	37
Формат местоположения .....	37
Настройка направления .....	37
Настройки высотомера .....	38
Морские настройки карты .....	38
Информация об устройстве .....	38
Просмотр информации об устройстве .....	38

Обновление программного обеспечения.....	39
Уход за устройством .....	39
Чистка корпуса.....	39
Чистка экрана.....	39
Характеристики .....	39
Спецификация портативного устройства Alpha 100.....	39
Спецификация ошейника TT 10.....	39
Информация о батареях .....	40
Длительное хранение .....	40
Увеличение времени работы батарей.....	40
Настройка яркости подсветки .....	40
Настройка времени подсветки .....	41
Увеличение периода обновления данных ошейника.....	41
Увеличение периода передачи данных портативного устройства .....	41
Включение экономичного режима портативного устройства .....	41
Настройка скорости перерисовки карты.....	41
Выключение передатчика портативного устройства.....	41
Управление данными .....	42
Типы файлов .....	42
Установка карты памяти.....	42
Подключение портативного устройства к компьютеру.....	42
Подключение ошейника к компьютеру.....	43
Передача треков собак в BaseCamp .....	43
Удаление файлов .....	43
Отключение кабеля USB.....	44
Приложения .....	44
Аксессуары и запасные части.....	44
Покупка аксессуаров .....	44
Дополнительные карты.....	44
О картах памяти.....	44
Дополнительные аксессуары для фитнеса.....	44
Использование дополнительных аксессуаров для фитнеса .....	44
Советы по соединению ANT+ аксессуаров с Вашим устройством.....	44
Инструкция по замене батареи в ошейнике TT10.....	45
Компоненты TT10 .....	45
Снятие старого аккумулятора .....	45
Установка нового аккумулятора .....	45
Замена ремешка ошейника .....	46
Замена радиоантенны ошейника TT10.....	46
Замена предохранителя в зарядном устройстве от прикуривателя.....	47
Опции полей данных .....	47

## Начало работы

### ВНИМАНИЕ!

Прочтите «Руководство по безопасному использованию», идущее в комплекте, чтобы узнать условия гарантии и другую важную информацию.

### Начало работы с системой Alpha

Прежде, чем начать работу с портативным устройством Alpha 100 (далее по тексту «портативное устройство») и ошейником ТТ, Вы должны произвести начальную установку устройств.

1. Установите аккумуляторную батарею в портативное устройство (стр. 7).
2. Зарядите портативное устройство (стр. 8).
3. Зарядите ошейник (стр. 8).
4. Включите оба устройства (стр. 9).
5. Если нужно, подключите ошейник к портативному устройству (стр. 10).
6. Произведите поиск спутников (стр. 9).

### Внешний вид устройств

#### Портативное устройство Alpha 100



(1)	Антенна GPS
(2)	Антенна радиоканала
(3)	Дрессировочные клавиши
(4)	Клавиша включения питания
(5)	Крепление подставок
(6)	Слот карты microSD (под батареей)
(7)	Запорное кольцо батарейного отсека
(8)	Порт USB (закрыт защитной крышкой)



## Ошейник TT 10



(1)	Антенна радио
(2)	Приемник GPS
(3)	Клавиша включения питания
(4)	Электроды
(5)	Светодиоды статуса и проблескового маячка

### **Получите дополнительную информацию**

Вы можете найти информацию об этом и других продуктах Garmin на сайтах:

- [www.garmin.com/alpha](http://www.garmin.com/alpha).
- [www.garmin.com/outdoor](http://www.garmin.com/outdoor).
- [www.garmin.com/learningcenter](http://www.garmin.com/learningcenter).
- Посетите <http://buy.garmin.com> или свяжитесь с дилером Garmin для покупки аксессуаров и запасных частей.

Примечание переводчика

Рекомендуем также посетить наш сайт на русском языке.

### **Регистрация изделия**

Помогите нам в организации лучшей поддержки пользователей, зарегистрируйте Ваше устройство сегодня.

- Зарегистрируйте Ваш Garmin Alpha на сайте <http://my.garmin.com>.
- Храните документы о покупке или их копии в надежном месте.

### **Установка аккумуляторной батареи в портативное устройство**

**ВНИМАНИЕ!**

В устройстве используется LiIon аккумулятор. Чтобы избежать травм или повреждения устройства, избегайте длительного нахождения батареи в местах с высокой температурой и храните устройство вдали от прямых солнечных лучей.

1. Поверните D-образное кольцо против часовой стрелки и снимите крышку.
2. Найдите металлические контакты на LiIon аккумуляторной батарее.
3. Установите батарею в отсек, сначала часть с контактами.



4. С легким нажимом установите батарею в отсек.
5. Поставьте крышку отделения для батарей и поверните кольцо по часовой стрелке.

### **Зарядка портативного устройства**

#### **ВНИМАНИЕ!**

Чтобы избежать коррозии протрите насухо разъем miniUSB, защитную крышку разъема и окружающие поверхности прежде, чем подсоединить зарядку или компьютерный кабель.

Полностью зарядите портативное устройство, прежде чем использовать его на охоте. Полная зарядка разряженного аккумулятора занимает примерно четыре с половиной часа.

#### **ПРИМЕЧАНИЕ**

Устройство не будет нормально заряжаться, при температуре выше 45°C или ниже 0°C.

1. Поднимите защитную крышку (1).



2. Подсоедините маленький разъем кабеля питания в порт miniUSB (2) на устройстве.
3. Подсоедините другой конец кабеля питания к подходящей электрической розетке.

### **Зарядка ошейника**

#### **ВНИМАНИЕ!**

Чтобы избежать коррозии протрите насухо контакты ошейника и окружающие поверхности прежде, чем надеть зарядную клипсу.



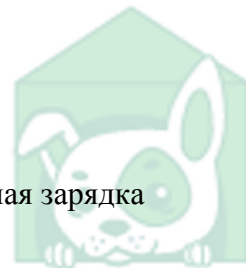

PETS CAGE.RU

ЗАБОТА МОЖЕТ СТАТЬ ЭКОНОМНОЙ

Полностью зарядите ошейник, прежде чем использовать его на охоте. Полная зарядка разряженного аккумулятора занимает примерно четыре с половиной часа.

1. Наденьте зарядную клипсу (1) на ошейник.



2. Подсоедините маленький разъем кабеля питания в порт miniUSB (2) на клипсе.
3. Подсоедините другой конец кабеля питания к подходящей электрической розетке. Светодиод статуса ошейника будет гореть красным цветом во время зарядки аккумулятора.
4. После того, как цвет светодиода сменится на зеленый, снимите клипсу с ошейника. Не забывайте снимать клипсу с ошейника после зарядки, иначе она может отсоединиться на охоте и потеряться.

### **Включение устройств**

- Нажмите клавишу **Power** на портативном устройстве.
- Нажмите клавишу **Power** на ошейнике.

Ошейник подаст звуковой сигнал, его светодиод будет мигать зеленым все время, пока ошейник включен.

### **Выключение устройств**

- Нажмите и удерживайте клавишу **Power** на портативном устройстве.
- Нажмите и удерживайте клавишу **Power** на ошейнике, пока цвет светодиода не сменится на красный (около 3 секунд), затем отпустите клавишу **Power**.

### **Поиск сигналов спутников GPS**

Прежде чем Вы наденете ошейник на собаку, они оба, и портативное устройство и ошейник должны произвести поиск сигналов спутников GPS. Процесс займет несколько минут.

1. Выйдите на открытое место вдали от зданий и деревьев.
2. Включите оба устройства (стр. 9).
3. Нажмите клавишу **Power**.









Сила сигналов спутников показывается в правом верхнем углу экрана.

Когда ошейник найдет спутники, мигание зеленого светодиода сменится на двойные или тройные вспышки.



PETCAGE.RU  
ЗАБОТА МОЖЕТ СТАТЬ  
ЭКОНОМНОЙ

## Использование сенсорного экрана

- Нажмите , чтобы вызвать список приложений.
- Нажмите , чтобы вызвать меню.
- Нажмите , чтобы закрыть текущую страницу и вернуться к предыдущей.
- Нажмите , чтобы вернуться к предыдущей странице.
- Нажмите , чтобы сохранить изменения и закрыть текущую страницу.
- Нажмите  и , чтобы перемещаться вверх и вниз.
- Нажмите , для поиска по имени.

## Блокировка экрана

Вы можете заблокировать сенсорный экран, чтобы предотвратить случайные нажатия.

1. Нажмите клавишу **Power**.
2. Нажмите .

## Разблокирование экрана

1. Нажмите клавишу **Power**.
2. Нажмите .

## Использование ошейника

### Различные методы сопряжения ошейника с портативным устройством

Если Вы приобрели ошейник и портативное устройство отдельно одно от другого, Вам необходимо подключить ошейник к портативному устройству. Вы можете добавить до 20 ошейников в список портативного устройства.

Существуют три разных способа, чтобы добавить (сопрячь, спарить) ошейник и портативное устройство: используя радиоканал (MURS/VHF), используя коды отслеживания и дрессировки или с использованием беспроводного интерфейса ANT+™.

**Добавление через MURS/VHF:** позволяет Вам добавить новый ошейник, для этого, Вы должны переключить его в режим сопряжения, удерживая на нем клавишу **Power**.

Этот режим полезен, когда Вы добавляете новый дополнительный ошейник к Вашей системе до выхода на охоту. См. стр. 11.

**Ввод кодов отслеживания и дрессировки:** позволяет Вам добавить ошейник, принадлежащий другому охотнику, при этом Вы не обязаны находиться с ним рядом. Хозяин собаки должен решить хочет ли он разрешить Вам только следить за его собакой, или также разрешить Вам использовать функции дрессировки. Для использования этого метода хозяин собаки должен найти в своем устройстве коды ошейника и сообщить их Вам.

Этот метод применяется, если Вы собираетесь добавить собаку во время охоты и не находитесь рядом с ней. Например, Вы принимаете нового охотника в свою охотничью партию и хотите отслеживать его собаку в своем портативном устройстве. См. стр. 11.

**Разделение через беспроводной интерфейс ANT+™:** позволяет Вам добавить ошейник, принадлежащий другому охотнику, при этом Вы не обязаны находиться рядом с ошейником. Хозяин собаки должен решить хочет ли он разрешить Вам только следить за его собакой, или также разрешить Вам использовать функции дрессировки. Для использования этого метода хозяин собаки не должен искать коды и передавать их

охотнику, который добавляет его собаку. При этом методе от портативного устройства владельца ошейника на Ваше также передается дополнительная информация о собаке, такая как ее имя, коммуникационные установки и текущее положение. Для разделения данных через беспроводной интерфейс два портативных устройства должны располагаться в непосредственной близости одно от другого (не далее 3 метров). Этот метод применяется, если Вы собираетесь добавить собаку во время охоты и не находитесь рядом с ней. Например, собаки уже выпущены, а Вы находитесь рядом с другим охотником, который хочет разделить с Вами слежение за своей собакой. Смотрите стр. 12.

### Добавление собаки через MURS/VHF

1. Если ошейник включен, выключите его (стр. 9).
2. Нажмите и удерживайте нажатой кнопку включения ошейника около 2 секунд, пока ошейник не издаст две серии сигналов, затем отпустите кнопку. Светодиод ошейника начнет быстро мигать. Ошейник находится в режиме сопряжения и готов к присоединению к устройству Alpha 100 или разделению между устройствами нескольких охотников.
3. На портативном устройстве нажмите **Dog List (Сп.собак) > Add Dog (Доб.соб.)**.
4. Расположите ошейник вблизи портативного устройства, и нажмите **Yes (Да)**.
5. Введите имя собаки и нажмите **✓ > ОК**.

### Добавление собаки с помощью кодов отслеживания и дрессировки

Прежде, чем Вы сможете добавить собаку с помощью этих кодов, хозяин собаки должен найти в своем устройстве коды ошейника (стр. 11) и сообщить их Вам.

Если Вы не находитесь рядом с собакой, которую Вы хотите добавить или Вы не можете перевести ошейник в режим сопряжения, Вы можете добавить ошейник с использованием этих кодов.

1. Нажмите **Add Dog (Доб.соб.)**.
2. После появления вопроса «Находитесь ли Вы около ошейника?», нажмите **No (Не)**.
3. После появления вопроса «Знаете ли Вы коды слежения и тренировки?», нажмите **Yes (Да)**.
4. Введите коды слежения или дрессировки ошейника и нажмите **✓**.  
Коды слежения позволяют только отслеживать собаку. Коды тренировки позволяют, и следить за собакой, и осуществлять дрессировочное воздействие на нее.
5. Введите имя собаки, нажмите **✓ > ОК**.

### Поиск ID собак и кодов отслеживания и дрессировки

Вам может понадобиться разделить с другим охотником коды слежения Ваших собак, тогда он сможет видеть их положение на странице карты и на компасе слежения за собаками. Также Вы можете разделить коды дрессировки Ваших собак, тогда другой охотник сможет видеть их положение и тренировать их (корректировать их поведение).

1. Нажмите **Dog List (Сп.собак)**.
2. Выберите нужную собаку из списка.
3. Нажмите **Show Info (Показ Info)**.

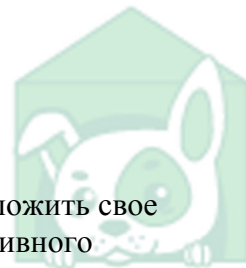

PETSCAGE.RU  
ЗАБОТА МОЖЕТ СТАТЬ  
ЭКОНОМНОЙ

## Разделение собак через беспроводной интерфейс ANT+™

Прежде чем передавать данные по интерфейсу ANT+™, Вы должны расположить свое портативное устройство Alpha не дальше, чем в 3 метрах от другого портативного устройства.

1. Нажмите **Dog List (Сп.собак)**.
2. Выберите собаку, которую Вы хотите разделить с другим охотником.
3. Нажмите **Share Wirelessly (Беспров.передача)**.
4. Выберите то, что Вам нужно:
  - Чтобы разрешить другому охотнику только видеть положение Ваших собак на карте и компасе слежения за собаками, нажмите **Track Only (Только трек)**.
  - Чтобы разрешить другому охотнику и отслеживание и дрессировку своих собакам, нажмите **Track and Train (Служ. и тренир.)**.
5. На другом портативном устройстве нажмите **Dog List (Сп.собак) > ≡ > Receive Wirelessly (Принять беспровод.)**.

## Изменение информации собак

### Сброс статистики и треков собак

Вам может захотеться очистить статистику и трек собаки перед началом новой охоты.

1. Нажмите **Dog List (Сп.собак)**.
2. Выберите нужную собаку из списка.
3. Нажмите **Show Info (Показ Info) > Reset (Сброс) > Yes (Да)**.

### Изменение длины треков собак

Вы можете настроить длину отображаемых на карте треков собак. Отображение более коротких треков улучшает читаемость карты. Изменение длины влияет только на показ треков на карте и не влияет на сами треки, сохраняемые во внутренней памяти Alpha.

1. Нажмите **Setup (Настр) > Dogs (Соб.) > Dog Track on Map (Трек соб.на карте)**.
2. Выберите нужную настройку, чтобы увеличить или уменьшить отображаемую на карте длину треков.

### Изменение имени собак

1. Нажмите **Dog List (Сп.собак)**.
2. Выберите нужную собаку из списка.
3. Нажмите **Show Info (Показ Info)**.
4. Нажмите на поле имени собаки.
5. Введите имя, нажмите **✓ > ОК**.

### Изменение цвета треков собак

Вы можете настроить цвет, которым будет отображаться трек собаки. Удобно настроить цвет трека в соответствии с цветом ремешка ее ошейника, если это возможно.

1. Нажмите **Dog List (Сп.собак)**.
2. Выберите нужную собаку.
3. Нажмите **Show Info (Показ Info)**.
4. Нажмите на цветной квадратик, следующий за именем собаки.
5. Выберите нужный цвет.



## Изменение типа собаки

Прежде, чем изменить тип собаки, Вы должны включить ошейник и расположить его в зоне действия портативного устройства.

1. Нажмите **Dog List (Сп.собак)**.
2. Выберите нужную собаку.
3. Нажмите **Show Info (Показ Info)** >  > **Change Dog Type (Изм. тип собаки)**.
4. Выберите нужный тип собаки.

## Изменение ID собаки

Прежде, чем изменить ID собаки, Вы должны включить ошейник и расположить его в зоне действия портативного устройства.

В случае возникновения интерференции (совпадения ID) с другим ошейником или с портативным устройством поблизости, Вам может потребоваться изменить ID собаки.

1. Нажмите **Dog List (Сп.собак)**.
2. Выберите нужную собаку.
3. Нажмите **Show Info (Показ Info)**.
4. Нажмите  > **Change ID (Измен. ID)**.
5. Выберите свободный ID.

Если другой охотник также следит за Вашей собакой, лучше всего будет удалить Вашу собаку из его портативного устройства и снова добавить собаку, используя коды отслеживания и дрессировки (стр. 11) или беспроводную передачу (стр. 11).

## Настройка сигналов собаки

Вы можете настроить, как портативное устройство будет сигнализировать Вам о текущих действиях Вашей собаки.

1. Нажмите **Setup (Настр)** > **Dogs (Соб.)** > **Dog Alerts (Сигн.собак)**.
2. Выберите сигнал.
3. Выберите действие портативного устройства при данном сигнале.
4. Повторите шаги 2 и 3, если это нужно.

## Удаление собаки

1. Нажмите **Dog List (Сп.собак)**.
2. Выберите нужную собаку.
3. Нажмите **Remove (Удалит)**.

## Как надеть ошейник на собаку

### ВНИМАНИЕ

Чтобы избежать раздражения от электродов, снимайте ошейник на 8 часов после его ношения собакой в течение 24 часов.

### ПРИМЕЧАНИЕ

Не забывайте снимать клипсу с ошейника после зарядки до того, как наденете ошейник на собаку. Если Вы не снимите клипсу, она может отсоединиться на охоте и потеряться.

Прежде чем надевать ошейник на собаку, нужно соединить его с портативным устройством (стр.10) и дождаться, пока оба устройства найдут сигналы спутников (стр. 9).

1. Выполните нужное действие:
  - Если Вы собираетесь дрессировать свою собаку с использованием ошейника, выберите и установите подходящие электроды (стр. 18).
  - Если Вы не дрессируете свою собаку с использованием ошейника, наденьте защитную крышку на контакты для электродов (стр. 18).
2. Расположите ошейник посередине шеи собаки, непосредственно за ушами.



3. Поверните ошейник так, чтобы радиоантенна смотрела вверх, антенна GPS тоже была сверху, а светодиоды были направлены вперед.  
При использовании электродов, они могут располагаться в любом месте шеи собаки. Наилучшее место для электродов – в передней части шеи.
4. Подтяните ремешок, чтобы ошейник плотно прилегал к шее собаки.

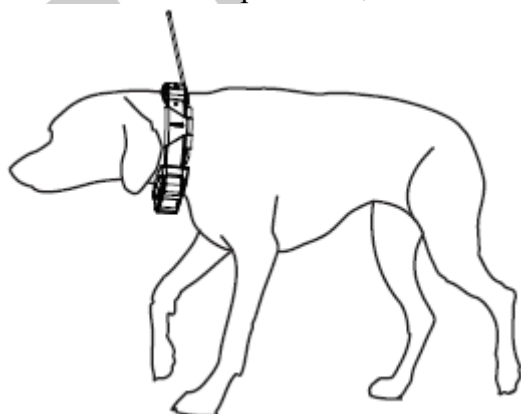

5. Если ремешок слишком длинный, отрежьте излишек, оставив около 3 дюймов (7-8 см) запаса.

### **Радиосвязь с ошейником**

Если Вы приобретали портативное устройства и ошейник комплектом, они соединены на заводе. Если Вы купили ошейник или портативное устройство отдельно, добавьте ошейник в список собак портативного устройства, чтобы была установлена связь между ними (стр. 10).

Ошейник и портативное устройство должны находиться о зоне действия друг друга. Максимальная дальность действия радиосвязи MURS/VHF составляет до 9 миль (около 17 км).

Ошейник и портативное устройство используют радиосигнал для передачи данных. Различные объекты на пути радиосигнала ухудшают качество связи. Для лучшей связи старайтесь сохранять прямую видимость между портативным устройством и ошейником. Для достижения прямой видимости, выйдите на возвышенность (например, на вершину холма).



### **Отслеживание собак**

Система Alpha позволяет Вам определять положение Вашей собаки на расстоянии до 9 миль (около 17 км) с использованием компаса слежения за собаками или карты. Карта показывает Ваше положение, положение Ваших собак и их треки. Указатель, похожий на компас, показывает направление на текущие положения Ваших собак.



Одна Alpha может отслеживать до 20 устройств (собачьих ошейников TT и портативных устройств Alpha).

#### ЗАМЕЧАНИЕ

Оба устройства, и ошейник и портативное устройство должны найти сигнал спутников до того, как Вы сможете увидеть положение собаки у себя на портативном устройстве.

### Слежение за собаками по карте

Прежде чем следить за собакой или контактом на карте, Вы должны добавить ее (его) в Ваше портативное устройство (стр. 10 и стр. 22).

1. Нажмите .

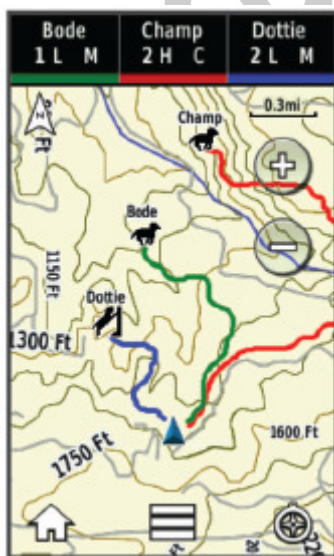





2. Если нужно, нажимайте + и -, чтобы увеличивать или уменьшать карту.

#### СОВЕТ

Если нужно, нажмите , чтобы следить за собакой на странице компаса слежения за собаками (стр. 15).

### Иконки статуса собаки

	Сидит
	Бежит
	В стойке
	Облаивание (дичь на дереве)
	Статус собаки неизвестен*

\* Статус «Неизвестно» показывает, что ошейник потерял сигнал спутников, и портативное устройство не может определить местонахождение собаки.

### Компас слежения за собаками

Чтобы открыть страницу компаса слежения, нажмите .



На компасе слежения отображается направление и расстояние до Вашей собаки. Кроме того, показывается состояние (статус) собаки, например «Бежит» или «В стойке» (стр. 15). Цвет стрелки указателя совпадает с цветом трека собаки на карте.

Компас слежения показывает направление наиболее точно, когда расстояние до собаки больше 30 футов (9 метров). Если собака находится ближе, появляется сообщение «Near».

### **Навигация на собаку**

1. Нажмите **Dog List (Сп.собак)**.
2. Выберите собаку.
3. Нажмите **Show Info (Показ Info) > GO**.  
Откроется карта.
4. Следуйте по малиновой линии на карте к собаке.
5. Если хотите, нажмите , чтобы идти к собаке, используя компас слежения (стр. 15).

### **Слежение с помощью режима BaseStation и программы BaseCamp™**

Прежде, чем следить за своими собаками и контактами, используя BaseCamp, Вам нужно установить эту программу на компьютер ([www.garmin.com/basecamp](http://www.garmin.com/basecamp)).

Функция BaseStation программы BaseCamp позволяет Вам отслеживать своих собак и контакты на компьютере в режиме реального времени. Для получения более подробной информации по пользованию BaseCamp, прочтите файл помощи этой программы.

1. Нажмите **Setup (Настр) > System (Систем) > BaseCamp BaseStation > Prompted (ПоВыбору)**.
2. Запустите BaseCamp на компьютере.
3. Следуйте инструкциям на экране.

### **Пауза слежения за собакой**

Вы можете прекратить слежение за любой собакой во время охоты. Это может быть полезно, если она временно не участвует в охоте.

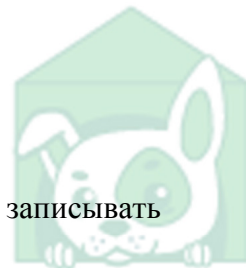

1. Нажмите **Dog List (Сп.собак)**.
2. Выберите собаку.
3. Нажмите **Show Info (Показ. Info) >  > Stop Tracking (Стоп слежения)**.



**PETS CAGE.RU**  
ЗАБОТА МОЖЕТ СТАТЬ  
ЭКОНОМНОЙ

## Пауза слежения за всеми собаками

Если Вы переводите собак во время охоты на другое место и Вам не нужно записывать этот процесс, Вы можете приостановить слежение за всеми собаками.

1. Нажмите .
2. Нажмите  > **Pause All Tracking (Пауза всех слежен.)**.

## Предупреждение места

Это предупреждение о том, что собака или контакт вошли или вышли в (из) заранее определенной области. Вы можете создать область сложной формы (виртуальный забор) или задать радиус вокруг Вашего текущего местоположения.

Виртуальный забор – это невидимая граница, которая создается при помощи курсора на карте. Виртуальная граница имеет точность около 10 футов (3 метров). Ее использование оправдано, если размер охватываемой области не меньше ¼ акра.

## Установка предупреждения места

Вы можете создать невидимую ограду вокруг определенной области, и Вы будете получать предупреждения, когда Ваша собака или контакт пересекут ее.

1. Нажмите **Setup (Настр)** > **Location Alerts (Тревога места)** > **Add Alert (Доб.трев.)** > **Geofence (Забор)**.
2. Укажите точку на карте, нажмите **Use (Исп)**.
3. Повторите пункт 2, чтобы создать изгородь, всего до 10 точек.
4. Нажмите **Done (Есть)**.

## Установка предупреждения места (радиус)

Вы можете получать предупреждения, если Ваша собака или контакт находятся ближе или дальше заданного расстояния от Вас.

1. Нажмите **Setup (Настр)** > **Location Alerts (Тревога места)** > **Add Alert (Доб.трев.)** > **Radius (Радиус)**.
2. Выберите единицы измерения расстояния.
3. Введите радиус, нажмите .

## Редактирование предупреждения места

1. Нажмите **Setup (Настр)** > **Location Alerts (Тревога места)**.
2. Выберите предупреждение.
3. Выполните нужное действие:
  - Выберите **Disable (Выключ.)**, чтобы отключить сигнал данного предупреждения.
  - Выберите **Set Alert Type (Уст.тип тревог)**, чтобы указать, как устройство должно сообщать Вам об этом предупреждении.
  - Выберите **Set Alert Mode (Уст. реж. тревог)**, чтобы установить звуковое предупреждение по входу, выходу или обоим событиям.
  - Выберите **Delete (Удал.)**, чтобы удалить предупреждение.

## Тренировка собак

В дополнение к функциям слежения за собаками, система Alpha позволяет дрессировать их. Система Alpha может отслеживать перемещения собак и осуществлять дрессировочное воздействие на расстоянии до 9 миль (17 км).

Информация о процессе дрессировки доступна на сайте [www.garmin.com/alpha](http://www.garmin.com/alpha). Вы можете изучать и применять методы дрессировки, наиболее подходящие Вам, Вашей собаке и Вашим требованиям. В данном руководстве содержится начальная информация по дрессировке, но будет лучше, если Вы изучите этот вопрос дополнительно.

При правильном использовании, ошейник является очень эффективным инструментом дрессировки, позволяющим полностью раскрыть потенциал собаки. Использование ошейника должно быть частью всеобъемлющей программы дрессировки.

Начните дрессировку собаки, держа ее на поводке, без ошейника. Обучите собаку идти рядом, сидеть, возвращаться к Вам. После того, как собака покажет понимание этих трех основных команд, начинайте дрессировку с использованием и ошейника и поводка. И, наконец, когда собака будет полностью повиноваться этим основным командам, Вы можете продолжить упражнения без поводка, только с ошейником.

## **Выбор и установка электродов**

Для достижения наилучших результатов, выберите подходящие электроды, соответствующие типу шерсти собаки.

1. Выберите электроды правильной длины в зависимости от типа шерсти:
  - Для собаки с длинной шерстью используйте длинные электроды.
  - Для собаки с короткой шерстью используйте короткие электроды.
2. Если нужно, используйте входящий в комплект ключ, чтобы открутить электроды с ошейника.
3. Винтите новые электроды в ошейник.
4. Затяните их с помощью прилагающегося ключа, но не перекрутите.

Когда будете надевать ошейник на собаку, убедитесь, что электроды плотно прилегают к ее шее (стр. 13).

## **Снятие электродов**

Если Вы не используете ошейник для дрессировки собаки, снимите электроды.

1. С помощью входящего в комплект ключа открутите электроды с ошейника.
2. Наденьте заглушку на отверстия для электродов.

## **Настройка кнопок дрессировки на одинаковый уровень воздействия**

Прежде чем назначать дрессировочные кнопки собаке, Вы должны добавить собаку в свое портативное устройство (стр. 10).

По умолчанию дрессировочные кнопки настроены на минимальный уровень воздействия, время воздействия кратковременное (M), длительное (C) и только звуковой сигнал (T) для каждой кнопки соответственно. Этот режим лучше всего подходит для дрессировки одной собаки. Если Вы дрессируете более одной собаки, полезно настроить каждую кнопку и уровни воздействия для конкретной собаки (стр. 18).

1. Нажмите **Setup (Настр) > Training (Тренир.)**.
2. Нажмите на верхнюю часть экрана.
3. Выберите уровень воздействия для всех кнопок.
4. Если выбрана симуляция традиционного режима, нажмите **Lo, Med** или **Hi**.
5. Нажмите .

В традиционном режиме левая кнопка производит кратковременную стимуляцию. Средняя производит длительную. И правая кнопка - только звуковой сигнал.



## **Настройка кнопок дрессировки**

Прежде чем назначать дрессировочные кнопки собаке, Вы должны добавить собаку в свое портативное устройство (стр. 10).

Вы можете изменить назначение дрессировочных кнопок, настроив каждую кнопку на конкретный уровень воздействия для каждой собаки. Это удобно, если Вы дрессируете несколько собак. Если Вы дрессируете всего одну собаку, Вы можете поступить проще и настроить кнопки на одинаковый уровень интенсивности (стр. 18).

1. Нажмите **Setup (Настр) > Training (Тренир.) > Training Buttons (Трениров. Кнопки) > Change Mode (Измен.режим)**.
2. Нажмите на верхнюю часть экрана непосредственно под настраиваемой кнопкой.
3. Выберите собаку, которую Вы хотите дрессировать с использованием этой кнопки.
4. Выберите уровень воздействия для кнопки.
5. Если выбрана симуляция традиционного режима, нажмите **Lo, Med** или **Hi**.
6. Выберите время воздействия: кратковременное (**M**), длительное (**C**) и только звуковой сигнал (**T**).
7. Повторите процедуру для всех трех кнопок.



1. Если нужно использовать больше трех кнопок, нажмите  > Insert Page, и запрограммируйте дополнительные кнопки.
2. Нажмите .

## Основы дрессировки

Следует начинать дрессировку собаки с нескольких основных команд, держа собаку на поводке. Выучите ее трем командам в следующей последовательности: "Рядом", "Сидеть", "Ко мне".

В начале обучения следует проводить короткие по времени уроки, отрабатывая одну команду за урок. Тогда у собаки будет меньше шансов ошибиться, и процесс обучения будет идти быстрее. В процессе обучения будьте внимательны и Вы научитесь понимать, когда можно двигаться быстрее, а когда медленнее или когда нужно устроить перерыв. Путем многочисленных повторений, терпения, настойчивости и при большом количестве ласки Вы добьетесь того, что собака начнет понимать эти команды через несколько коротких уроков. После того, как собака продемонстрирует понимание этих команд, можно начинать дрессировку с применением ошейника, но собака должна оставаться на поводке.

## Тренировка «Рядом»

Перед уроком, возьмите собаку на поводок и выберите место, где ее внимание ничто не будет отвлекать.

Первая команда, которой надо обучить собаку – команда «Рядом».



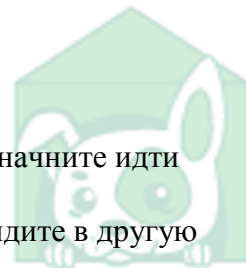

1. Держа собаку на поводке рядом с собой, скомандуйте ей «Рядом» и начните идти вперед, при этом осторожно тяните собаку за поводок.
2. Если собака оказалась впереди Вас, повторите команду «Рядом», и идите в другую сторону или подтяните собаку назад за поводок.
3. Если собака отстает от Вас, слегка подтяните поводок, чтобы она шла рядом с Вами.

Награждайте собаку лаской, когда она правильно выполняет команду.

### **Тренировка «Сидеть и ждать»**

Перед уроком, возьмите собаку на поводок и выберите место, где ее внимание ничто не будет отвлекать. Прежде, чем начинать тренировать эту команду, собака должна выучить команду «Рядом».

Основной командой является «Сидеть», команда «Ждать» подразумевается. Если Вы скомандовали собаке сидеть, она должна оставаться на месте, пока не получит другую команду.

1. Начинайте тренировать эту команду с собакой на поводке в положении рядом.
2. Остановитесь, натяните поводок и скомандуйте собаке «Сидеть».
3. Твердо держите поводок, пока собака не выполнит команду.
4. Если собака не понимает, что делать и выглядит растерянной, мягко нажмите вниз на ее спину над задними лапами, чтобы она села.

Наградите собаку лаской, если она неподвижно сидит.

### **Тренировка команды «Ко мне»**

Перед уроком, возьмите собаку на поводок и выберите место, где ее внимание ничто не будет отвлекать. Прежде, чем учить эту команду, собака должна выучить команды «Рядом» и «Сидеть».

Обучение собаки возвращаться к Вам является самым важным в дрессировке. Команда «Ко мне» позволяет Вам сохранять контроль над собакой и может использоваться, чтобы отозвать собаку из потенциально опасной ситуации. Команда должна быть выучена как следует.

1. Когда собака находится в положении «Сидеть», отойдите от нее на длину поводка.
2. Скомандуйте собаке «Ко мне» и слегка потяните поводок.

Собака может сопротивляться команде. Нужно терпение и повторения, тогда собака поймет команду.

Наградите собаку лаской, когда она правильно выполнит команду.

### **Тренировка с ошейником**

Начните тренировки собаки на поводке, без электронного ошейника. После того, как собака выучит команды «Рядом», «Сидеть» и «Ко мне», можно приступать к тренировкам с использованием поводка и ошейника одновременно.

Во время начальной стадии знакомства с ошейником, собака должна понять, что стимуляция ошейника означает то же самое, что и натяжение поводка. В начале, собака может пугаться стимуляции ошейника. Необходимо быть терпеливым и последовательным и не начинать со слишком больших уровней стимуляции. Будьте справедливы и последовательны, используйте повторения и награды, когда дрессируете собаку с помощью ошейника.

Если собака не реагирует на стимуляции выбранного Вами уровня (стр. 21), Вам нужно увеличивать стимуляцию на один уровень за раз до тех пор, пока собака не начнет реагировать. В дальнейшем, Вы сможете несколько снизить уровень воздействия, следя за тем, чтобы собака оставалась послушной.

По мере того, как собака становится более обучаемой, Вам следует начать делать перерывы в использовании электростимуляции, делая собаке некоторое послабление. Это



позволит сохранить жизнерадостный настрой собаки и даст Вам уверенность, что она будет выполнять команды и без ошейника. Когда собака станет более уверенно выполнять команды, нужно начать вводить отвлекающие факторы, например, катать мяч перед ней или заниматься с ней в присутствии других людей.

После того, как собака научится четко выполнять команды при тренировке с ошейником, обычно после 5 или 6 тренировок, Вы можете снять поводок и приступить к дрессировке только с ошейником. Со временем, в большинстве тренировочных ситуаций, выполнение команды не потребует стимуляции. Вам следует применять стимуляцию только в том случае, если пришлось повторить команду после того, как собака не выполнила ее в первый раз.

По мере того, как собака становится все более дрессированной, Вы должны уменьшать использование ошейника. Но собака должна продолжать носить ошейник, пока Вы полностью не уверитесь в том, что Вам больше не нужно повторять команды. Если отказаться от ошейника слишком рано, в будущем могут возникнуть проблемы.

### Способы настройки интенсивность воздействия

Система Alpha использует два способа настройки. Способ по умолчанию **Linear** (**Линейный**), позволяет выбирать из 18 уровней стимуляции. Самый слабый уровень 1, сила воздействия монотонно растет до уровня 18.

Второй способ, **Traditional** (**Традиционный**), содержит 6 цифровых уровней, каждый из которых имеет установки высокий (**Hi**), средний (**Med**) и низкий (**Lo**). Уровень 1 **Lo** – самый слабый, едва воспринимается. Уровень 6 **Hi** – очень сильная стимуляция, эквивалентная уровню 18 настройки **Linear**. Вам нужно правильно выбрать нужный уровень стимуляции и затем использовать **Lo**, **Med** или **Hi** уровни в зависимости от ситуации.

Система Alpha использует мгновенный (**M**) и длительный (**C**) типы симуляций.

Моментальный тип производит короткую стимуляцию при нажатии кнопки независимо от того, сколько времени Вы держите кнопку нажатой. Длительный тип производит стимуляцию собаки все время, пока нажата кнопка, но не дольше 8 секунд. Обычно стимуляция требуется на гораздо меньшее время, чем 8 секунд. Длительная стимуляция бывает полезной в самом начале тренировочного процесса.

Дрессировку можно проводить и используя тон (**T**). Если Вы назначили **T** тренировочной кнопке, при ее нажатии ошейник подаст звуковой сигнал, электрической стимуляции при этом не будет. Тоны тоже очень полезный инструмент дрессировки.

### Выбор правильного уровня воздействия

1. Настройте дрессировочную кнопку на минимальный уровень (стр. 18).
2. Нажмите кнопку.
3. Наблюдайте за реакцией собаки, такой как встряхивание головы, движение шеи или просто изменение поведения.  
Иногда собаки лают от неожиданности при стимуляции. Если собака лает более одного раза, уровень слишком высок для начала тренировок.
4. Если реакции собаки не наблюдается, нужно повышать уровень на один за раз, до тех пор, пока собака не будет показывать слабую, но распознаваемую реакцию на стимуляцию.

Уровень воздействия, при котором Ваша собака показывает слабую, но видимую реакцию на стимуляцию является базовым уровнем для начала тренировок. Нет необходимости, да и не нужно, заново измерять этот уровень.

После начала тренировок успехи собаки должны определять выбор уровня воздействия. Когда собака достаточно продвинется вперед, Вам может понадобиться изменить его в зависимости от ситуации.

## Тренировка команд «Рядом» и «Сидеть» с ошейником

Прежде, чем начинать тренировку с ошейником, Ваша собака должна выучить команды «Рядом», «Сидеть», «Ко мне» на поводке, Вы должны надеть ошейник на собаку (стр. 13) и подобрать нужный уровень стимуляции (стр. 21).

В начале дрессировки, в первую очередь научите собаку командам «Рядом» и «Сидеть».

1. Собака на поводке рядом с Вами. Натяните поводок, скомандуйте «Сидеть» и коротко нажмите дрессировочную кнопку.  
После того, как собака начнет ассоциировать стимуляцию ошейником с этой командой, переходим к команде «Рядом». Многие собаки через некоторое время начинают пытаться сесть еще до получения команды «Сидеть», значит, пора перейти к команде «Рядом», чтобы ассоциация стимуляции ошейника с командой «Сидеть» не закрепилась в сознании собаки.
2. С собакой на поводке и в ошейнике командуйте «Рядом» и начинайте идти вперед, слегка натягивая поводок.
3. Если собака забегает вперед, коротко нажмите дрессировочную кнопку, повторите команду «Рядом» и поменяйте направление движения или подтяните поводок.

Наградите собаку лаской, если она правильно выполняет команды.

## Тренировка команды «Ко мне» с ошейником

Прежде, чем начинать тренировку этой команды с ошейником, Ваша собака должна четко выучить команды «Рядом» и «Сидеть» с ошейником, Вы должны надеть ошейник на собаку (стр. 13) и подобрать нужный уровень стимуляции (стр. 21).

Обучение собаки возвращаться к Вам является самым важным в дрессировке. Команда «Ко мне» позволяет Вам сохранять контроль над собакой и может применяться, чтобы отозвать собаку из потенциально опасной ситуации. Команда должна быть выучена как следует.

1. Когда собака в положении «Сидеть», отойдите от нее на длину поводка.  
Вам может потребоваться более длинный, чем обычно, поводок, чтобы эффективно тренировать эту команду.
2. Скомандуйте собаке «Ко мне», слегка потяните поводок и нажмите дрессировочную кнопку.

Собака может сопротивляться команде. Нужно терпение и повторения, тогда собака поймет команду.

Наградите собаку лаской, когда она выполняет команду правильно.



## Отслеживание охотников их списка контактов

Вы можете отслеживать местоположение других охотников в настоящий момент. Вы также можете отправлять короткие сообщения по списку контактов. Одна Alpha может отслеживать до 20 устройств одновременно (ошейников ТТ и портативных устройств Alpha).

### Добавление контакта через MURS/VHF

Прежде, чем добавлять контакт, Вам следует подойти к нему поближе.

Вы можете добавлять Ваших знакомых охотников в свое портативное устройство, чтобы отслеживать их на карте (стр. 23) и отправлять им сообщения (стр. 23).

1. На Вашем портативном устройстве нажмите  > **Contacts (Контакты)** > **Add (Доб)**.
2. Расположите два устройства недалеко одно от другого, нажмите **Yes (Да)** на Вашем устройстве.
3. На другом устройстве нажмите  > **Contacts (Контакты)** > **Pair (Спар)**.



PETSCAGE.RU  
ЗАБОТА МОЖЕТ СТАТЬ  
ЭКОНОМНОЙ

4. На Вашем устройстве введите имя контакта и нажмите > ОК.  
Контакт добавлен в Ваше устройство.

Если также хотите добавить себя в список контактов знакомого охотника, повторите эту процедуру на его устройстве.

### **Добавление контакта с помощью кода ID**

Прежде, чем Вы сможете добавить контакт с помощью ID, Вы должны попросить охотника найти свой контактный ID (стр. 23) и сообщить его Вам.

Если Вы не находитесь рядом с другим охотником, Вы можете добавить его в список контактов, зная его ID.

1. На Вашем портативном устройстве нажмите > **Contacts (Контакты)** > **Add (Добб)**.
2. После того, как на экране появится вопрос, находитесь ли Вы недалеко от другого портативного устройства, нажмите **No (He)**.
3. На вопрос: «Знаете ли Вы ID?» нажмите **Yes (Да)**.
4. Введите ID добавляемого охотника.
5. Введите имя контакта и нажмите > ОК.

Контакт добавлен в Ваше устройство.

Если также хотите добавить себя в список контактов знакомого охотника, повторите эту процедуру на его устройстве.

### **Отправка сообщений Вашим контактам**

Вы можете принимать и отправлять автоматизированные сообщения. Всего доступны 18 сообщений, такие как «Помогите» и «Я иду».

1. Нажмите > **Contacts (Контакты)** > **Message (Сообщен)**.
2. Выберите сообщение.

Сообщение будет отправлено Вашим контактам с Вашим именем перед сообщением. Все, кто отслеживает Ваше положение, его получают.

### **Слежение за контактом**

Вы можете видеть трек Вашего контакта на карте.

Нажмите .

### **Поиск Вашего контактного ID**

Нажмите **Setup (Настр)** > **Contacts (Контакты)** > **Pairing Setup (Устан. спар.)**.

Контактный ID Вашего портативного устройства показан под **ID**.

### **Изменение Вашего контактного ID**

Если произошел конфликт с ошейником или другим портативным устройством в зоне действия Вашего устройства, Вам может потребоваться изменить контактный ID.

1. Нажмите **Setup (Настр)** > **Contacts (Контакты)** > **Pairing Setup (Устан. спар.)** > **ID**.
2. Выберите контактный ID, который еще не назначен ни одному устройству в данной местности.  
Если Вы выберете ID, который совпадает с ID другого устройства, Вам нужно будет снова поменять его.

Каждый раз, когда Ваш контакт меняет свой контактный ID, Вы должны обновить его ID в своем устройстве (стр. 24).

## Обновление ID контакта

Если Ваш контакт поменял свой контактный ID (стр. 23), Вы можете быстро обновить его ID в своем устройстве.

1. Нажмите  > **Contacts (Контакты)**.
2. Выберите контакт.
3. Нажмите **Show Info (Показ. Info)**.
4. Нажмите  > **Change ID (Измен. ID)**.
5. Введите новый ID контакта.

## Охота с системой Alpha

Отметим ряд функций, которые с помощью Alpha, существенно помогут Вам на охоте.

- Отметить положение грузовика (стр. 24)
- Отследить собак (стр. 17)
- Отследить Ваших знакомых охотников (стр. 23)
- Отметить место стаи птиц (стр. 24)
- Отправить сообщение знакомым охотникам (стр. 23)
- Включить свет на ошейнике (стр. 24)
- Перевести ошейник в энергосберегающий режим, чтобы сохранить заряд его батареи (стр. 25)
- Приостановить слежение, когда Вы переводите собак в другое место (стр. 16)

## Отметка местоположения грузовика

Вы можете отметить текущее место как грузовик, чтобы после охоты вернуться обратно.

1. Нажмите **New Hunt (НовОхота)**.
2. Следуйте инструкциям на экране.

## Отметка местоположения стаи

Вы можете отметить местоположение спугнутой стаи, ввести приблизительное количество птиц в стае и количество взятых птиц.

1. Нажмите **Mark (Отм.)**.
2. Нажмите **Covey (Стая)**.
3. Введите количество спугнутых птиц.
4. Введите количество птиц, которое удалось взять.
5. Нажмите **ОК**.

## Включение света ошейника

Вы можете включить светодиодную подсветку ошейника в ночное время, чтобы увидеть свою собаку или предупредить водителей машин, если собака бежит у дороги. Свет виден на расстоянии до 100 ярдов (90 метров).

1. Нажмите **Dog List (Сп.собак)**.
2. Выберите собаку.
3. Нажмите **Show Info (Показ. Info)**.
4. Нажмите  > **Adjust Collar Light (Настр.свет ошейник)**.
5. Нажмите **Continuous (Непрерывно)**, **Blink Slow (Медленное мигание)** или **Blink Fast (Быстрое мигание)**.

### СОВЕТ

Выбор разных значений для разных собак поможет различить их на охоте.

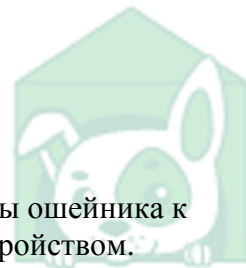

PETS CAGE.RU

Она может стать экономной

## Включение режима энергосбережения

Вы можете перевести ошейник в этот режим, чтобы увеличить время работы ошейника к концу охоты или, если собака убежала за пределы связи с портативным устройством.

1. Нажмите **Dog List (Сп.собак)**.
2. Выберите собаку.
3. Нажмите **Show Info (Показ. Info)** >  > **Rescue Mode (Безоп. режим)**.

Когда остаток заряда аккумулятора ошейника снизится до 25%, период передачи положения ошейника автоматически переключится на 1 раз в 2 минуты.

## Путевые точки, маршруты, треки



### Путевые точки

Путевые точки – местоположения, которые Вы отметили и сохранили в памяти устройства.

### Отметка текущего местоположения



1. Нажмите **Mark (Отм.)**.
2. Выберите нужное:
  - Нажмите **New (Нов)**.
  - Выберите одно из стандартных имен, такое как **Track (Грузовик)** или **Camp (Лагерь)**.
3. Нажмите **Save**.

### Отметка местоположения на странице карты

1. Нажмите .
2. Выберите желаемую точку карты.
3. Нажмите на информационную строку наверху экрана.
4. Нажмите  > **ОК**.

### Редактирование путевой точки

Прежде чем редактировать точку, ее нужно создать (отметить).

1. Нажмите  > **Waypoint Manager (Менеджер точек)**.
2. Выберите точку.
3. Выберите поле для редактирования, например имя точки.
4. Введите новую информацию.
5. Нажмите .

### Перенос точки в текущее местоположение



Вы можете изменить положение ранее отмеченной точки на текущее. Например, Вы переехали на своем автомобиле на другое место, тогда Вы можете переместить его отметку из ранее отмеченного положения.

1. Нажмите  > **Waypoint Manager (Менеджер точек)**.
2. Выберите точку.
3. Нажмите  > **Reposition Here (Репозиционировать)**.

Положение путевой точки изменится на то, где Вы сейчас находитесь.





## Перемещение путевой точки по карте

1. Нажмите  > **Waypoint Manager (Менеджер точек)**.
2. Выберите точку.
3. Нажмите  > **Move Waypoint (Перемест. точку)**.
4. Выберите новое место на карте.
5. Нажмите **Move (Двиг)**.

## Увеличение точности путевой точки





Вы можете улучшить точность определения координат путевой точки. В процессе усреднения устройство производит серию измерений в одном и том же месте, и берет среднее значение.

1. Нажмите  > **Waypoint Manager (Менеджер точек)**.
2. Выберите точку.
3. Нажмите  > **Average Location (Усреднение полож.)**.
4. Выйдите в то место, где была отмечена точка.
5. Нажмите **Start (Старт)**.
6. Следуйте инструкциям на экране.
7. Когда полоска статуса достигнет 100%, нажмите **Save (Сохр)**.



Для получения лучшего результата, проведите от 4 до 8 усреднений с интервалом не менее 90 минут.

## Проекция путевой точки

Вы можете создать новую путевую точку на основе уже сохраненной, спроектировав ее на определенное расстояние в определенном направлении.

1. Нажмите  > **Waypoint Manager (Менеджер точек)**.
2. Выберите точку.
3. Нажмите  > **Project Waypoint (Проекция точки)**.
4. Введите направление, нажмите  .
5. Выберите единицы измерения расстояния.
6. Введите дистанцию, нажмите  .
7. Нажмите **Save (Сохр)**.

## Удаление путевой точки

1. Нажмите  > **Waypoint Manager (Менеджер точек)**.
2. Выберите точку.
3. Нажмите  > **Delete (Удал)** > **Yes (Да)**.

## Маршруты

Маршрут это последовательность маршрутных точек или объектов карты, которая ведет Вас к конечной точке назначения.

## Создание маршрута

1. Нажмите  > **Route Planner (Планир. марш.)** > **Create Route (Созд.маршрут)** > **Select First Point (Выбер.первую точку)**.
2. Выберите одну из категорий.
3. Выберите первую точку маршрута.
4. Нажмите **Use (Исп)** > **Select Next Point (Выбер.след.точку)**.



5. Повторяйте пункты с 3 по 5, чтобы добавить нужные точки в маршрут.
6. Нажмите ↩.

### Изменение имени маршрута

1. Нажмите ^ > **Route Planner** (Планир. марш.).
2. Выберите маршрут.
3. Нажмите **Change Name** (Измен. имя).
4. Введите новое имя, нажмите ↩.

### Навигация по сохраненному маршруту

1. Нажмите ^ > **Route Planner** (Планир. марш.).
2. Выберите маршрут.
3. Нажмите **View Map** (На карте) > **GO**.
4. Проводите навигацию по странице компаса (стр. 30) или карты (стр. 30).

### Редактирование маршрута

1. Нажмите ^ > **Route Planner** (Планир. марш.).
2. Выберите маршрут.
3. Нажмите **Edit Route** (Измен.марш.).
4. Выберите точку.
5. Выполните нужное действие:
  - Для просмотра точки на карте, нажмите **View Map** (Просм).
  - Для изменения порядка прохождения точек, нажмите **Move Up** (Вверх) или **Move Down** (Вниз).
  - Чтобы добавить новую точку в маршрут, нажмите **Insert** (Встав.). Новая точка будет вставлена перед той, которую Вы редактируете.
  - Для удаления точки из маршрута, нажмите **Remove** (Удалит).

### Реверсирование маршрута

1. Нажмите ^ > **Route Planner** (Планир. марш.).
2. Выберите маршрут.
3. Нажмите **Reverse Route** (Обратн.маршр.).

### Просмотр маршрута на карте

1. Нажмите ^ > **Route Planner** (Планир. марш.).
2. Выберите маршрут.
3. Нажмите **View Map** (На карте).

### Просмотр активного маршрута

1. Нажмите ^ > **Active Route** (Активн.маршр.).
2. Выберите точку маршрута для просмотра информации о ней.

### Удаление маршрута

1. Нажмите ^ > **Route Planner** (Планир. марш.).
2. Выберите маршрут.
3. Нажмите **Delete Route** (Удал.маршр.) > **Yes** (Да).



PETS CAGE.RU

## Треки (пути)

Трек это запись Вашего пути. Запись трека содержит информацию о точках по этому пути, включая время прохождения, координаты и высоту каждой точки.

### Запись трека

1. Нажмите  > **Setup (Настр)** > **Tracks (Пути)** > **Track Log (ПутЖурнал)**.
2. Нажмите **Record, Do Not Show (Запис., не показыв.)** или **Record, Show On Map (Запис., показывать)**.  
Если выбрано **Record, Show On Map (Запис., показывать)**, линия трека будет отображаться на карте.
3. Нажмите **Record Method (Способ записи)**.
4. Выберите один из пунктов:
  - Чтобы выбрать запись трека с переменной частотой для оптимальной записи Вашего трека, нажмите **Auto (Авто)**.
  - Чтобы выбрать запись трека через определенное расстояние, нажмите **Distance (Расстоян)**.
  - Чтобы выбрать запись трека через определенное время, нажмите **Time (Врем)**.
5. Нажмите **Interval (Интервал)**.
6. Закончите настройку:
  - Если Вы выбрали **Auto (Авто)** в **Record Method (Способ записи)**, выберите настройку большей или меньшей подробности записи трека.

#### ПРИМЕЧАНИЕ

При выборе интервала **Most Often (Очень часто)** трек будет максимально подробным, но и память устройства закончится раньше.

- Если Вы выбрали **Distance (Расстоян)** или **Time (Врем)** в **Record Method (Способ записи)**, введите нужное значение и нажмите .

Теперь, если Вы начнете двигаться с включенным устройством, будет создана запись трека.

### Просмотр информации о треке

1. Нажмите  > **Track Manager (Менедж треков)**.
2. Выберите трек.
3. Нажмите **View Map (На карте)**.  
Начало и конец трека будут отмечены флажками.
4. Нажмите на строку информации вверху экрана.  
Появится информация о треке.

### Просмотр графика высот трека

1. Нажмите  > **Track Manager (Менедж треков)**.
2. Выберите трек.
3. Нажмите **Elevation Plot (График высоты)**.

### Навигация к началу трека

Вы можете вернуться к начальной точке трека. Это может быть полезно, если Вы хотите вернуться в лагерь или к началу тропы.

1. Нажмите  > **Track Manager (Менедж треков)** > **Current Track (Текущий трек)** > **View Map (На карте)**.
2. Нажмите **TrackBack (Обр.путь)**.



Откроется страница карты, на которой Ваш маршрут будет обозначен малиновой линией.

3. Проведите навигацию по странице карты (стр. 30) или компаса (стр. 30).



### Изменение цвета трека

1. Нажмите  > **Track Manager (Менедж треков)**.
2. Выберите трек.
3. Нажмите **Set Color (Уст.цвета)**.
4. Выберите цвет.

### Сохранение текущего трека

1. Нажмите  > **Track Manager (Менедж треков)**.
2. Выберите трек.
3. Выберите нужный пункт:
  - Чтобы сохранить весь трек, нажмите **Save Track (Сохр.трек)**.
  - Чтобы сохранить часть трека, нажмите **Save Portion (Сохран.часть)** и выберите нужную часть трека.

### Сохранение точки трека

1. Нажмите  > **Track Manager (Менедж треков)**.
2. Выберите трек.
3. Нажмите **View Map (На карте)**.
4. Выберите нужное место на треке.
5. Нажмите на строку информации в верхней части карты.
6. Нажмите .
7. Нажмите **ОК**.

### Очистка текущего трека

Нажмите  > **Track Manager (Менедж треков)** > **Current Track (Текущий трек)** > **Clear Current Track (Очистить тек.трек)**.

### Удаление трека

1. Нажмите  > **Track Manager (Менедж треков)**.
2. Выберите трек.
3. Нажмите **Delete (Удалит)** > **Yes (Да)**.

### Архивирование сохраненного трека

Вы можете архивировать сохраненные треки, чтобы освободить память.

1. Нажмите  > **Track Manager (Менедж треков)**.
2. Выберите сохраненный трек.
3. Нажмите **Archive (Архив)**.

### Архивирование треков автоматически

1. Нажмите **Setup (Настр)** > **Tracks (Пути)** > **Auto Archive (Автоархивац.)**.
2. Выберите нужный пункт.

## Отправка и прием данных по беспроводному интерфейсу

Для беспроводной передачи данных Вы должны находиться не далее 10 футов (3 метров) от совместимого устройства Garmin.

Вы можете разделить путевые точки, клады, маршруты и треки с другими охотниками с помощью беспроводной передачи данных. Для информации о беспроводной передаче кодов дрессировки и отслеживания собак, см. стр. 12.

1. Нажмите  > **Share Wirelessly (Беспровод. обмен)**.
2. Нажмите **Send (Отпр)** или **Receive (Прием)**.
3. Следуйте инструкциям на экране.

## Навигация

Вы можете производить навигацию по маршруту, треку, к путевой точке, к кладу, фотографии или к любой другой локации, сохраненной в Вашем устройстве. Вы можете пользоваться страницами карты или компаса во время навигации.

### Карта

Голубой треугольник указывает Ваше текущее положение на карте. Во время Вашего движения, треугольник будет перемещаться, оставляя за собой след (трек). На карте будут отображаться символы и имена путевых точек. В режиме навигации к пункту назначения Ваш маршрут будет показан на карте малиновой линией.

При ориентации карты «Трек вверх» объекты на карте могут поворачиваться вокруг Вашего местоположения. То есть карта всегда поворачивается по направлению Вашего движения. Вы можете остановить поворот объектов, выбрав ориентацию карты «Севером вверх» (стр. 36).

Чтобы открыть карту, нажмите .

### Компас



Портативное устройство снабжено 3-х осным ударо-компенсированным компасом. Вы можете использовать указатель курса или указатель азимута для навигации к пункту назначения.

### Калибровка компаса

#### ЗАМЕЧАНИЕ

Калибровку компаса нужно проводить на улице. Держите устройство вдали от возможных источников магнитного поля, например автомобилей, зданий и линий электропередач.

Необходимо всегда калибровать компас после перемещения на большое расстояние, после смены батарей, антенны или при значительном изменении температуры.

1. Нажмите  > **Compass (Компас)** >  > **Calibrate Compass (Калибр.компаса)** > **Start (Старт)**.
2. Следуйте подсказкам на экране.

### Навигация с использованием указателя азимута

При навигации указатель азимута всегда указывает направление на Ваш пункт назначения, независимо от того, куда Вы идете.

1. При навигации к пункту назначения нажмите  > **Compass (Компас)**.
2. Повернитесь так, чтобы указатель повернулся наверх компаса, продолжайте движение в этом направлении.

## Указатель курса

Указатель курса наиболее удобен при движении по воде, или там, где отсутствуют видимые ориентиры. Движение по курсу позволяет избежать мелей или подводных камней, которые могут находиться слева или справа от курсовой линии.

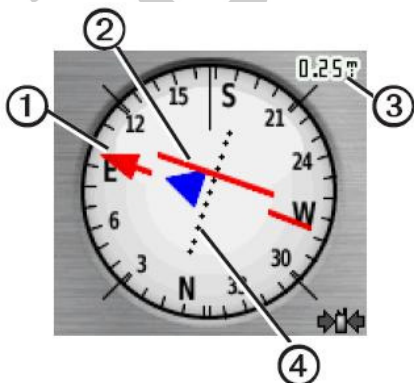

Нажмите **☰** > **Setup Heading (Настр.направ.)** > **GoTo Line/Pointer (Линия/указ.навигации)** > **Course (CDI) (Курс (CDI))**.

Указатель курса (1) показывает Ваше расположение относительно проложенной к точке назначения курсовой линии. Индикатор отклонения от курса (CDI) (2) показывает отклонение (влево или вправо) от линии курса.

Масштаб (3) устанавливает дистанцию между точками (4) на индикаторе отклонения от курса, который показывает,

насколько Вы отклонились в сторону от линии курса.

## Меню «Куда?»

Вы можете использовать меню «Куда?», чтобы найти пункт назначения для навигации. Не все категории этого меню доступны во всех местах и при любых картах.

### Поиск путевой точки по имени

1. Нажмите **^** > **Where To? (Куда?)** > **Waypoints (Пут.точки)** > **☰** > **Spell Search (По имени)**.
2. Введите имя.
3. Нажмите **✓**.

### Поиск путевой точки вблизи другой путевой точки

1. Нажмите **^** > **Waypoint Manager (Менеджер точек)**.
2. Выберите путевую точку.
3. Нажмите **☰** > **Find Near Here (Найти поблиз.)**.
4. Выберите категорию.

Отобразится список точек рядом с первой.

### Навигация с использованием «прицеливания»

Вы можете направить устройство на удаленный объект, зафиксировать направление и произвести навигацию к объекту.

1. Нажмите **^** > **Sight 'N Go (Прицеливание)**.
2. Направьте устройство на объект.
3. Нажмите **Lock Direction (Зафикс.напр.)** > **Set Course (Устан.курс)**.
4. Проводите навигацию по странице компаса (стр. 30) или карты (стр. 30).

## График высот

По умолчанию отображается график высоты в зависимости от расстояния. Вы можете настроить отображения другого графика (стр. 32) и полей данных (стр. 34).

Чтобы открыть график высоты, нажмите **^** > **Elevation Plot (График высоты)**.



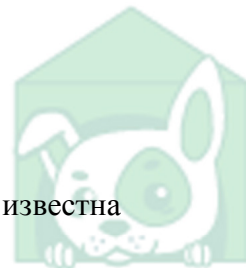





PETSAGE.RU  
ЗАБОТА МОЖЕТ СТАТЬ  
ЭКОНОМНОЙ

## Калибровка барометрического высотомера

Вы можете вручную откалибровать барометрический высотомер, если Вам известна текущая высота или атмосферное давление.



1. Выйдите в место с известной высотой или барометрическим давлением.
2. Нажмите  > **Elevation Plot (График высоты)** >  > **Calibrate Altimeter (Калибр.высотомера)**.
3. Следуйте инструкциям на экране.

## Навигация на точку из графика

1. Нажмите  > **Elevation Plot (График высоты)**.
2. Выберите конкретную точку графика.  
Дополнительная информация о выбранной точке появится в левом верхнем углу графика.
3. Нажмите  > **View Map (На карте)**.
4. Нажмите на строку информации в верхней части экрана.
5. Нажмите **GO**.
6. Проведите навигацию с помощью страницы компаса (стр. 30) или карты (стр. 30).

## Изменение типа графика

Вы можете изменить график высоты на график давления или на график высоты от дистанции, а не от времени.

1. Нажмите  > **Elevation Plot (График высоты)** >  > **Change Plot Type (Изм.тип графика)**.
2. Выберите нужную настройку.

## Сброс графика высот

Нажмите  > **Elevation Plot (График высоты)** >  > **Reset (Сброс) > Clear Current Track (Очистить тек.трек) > Yes (Да)**.

## Путевой компьютер

Путевой компьютер показывает текущую скорость, среднюю и максимальную скорость, пройденную дистанцию и другую полезную статистику. Вы можете настроить вид путевого компьютера, тему и поля данных (стр. 34).

Чтобы открыть путевой компьютер, нажмите  > **Trip Computer (Путев компьютер)**.

## Сброс путевого компьютера

Для точного сбора данных, сбросьте путевой компьютер перед началом путешествия.

Нажмите  > **Trip Computer (Путев компьютер)** >  > **Reset (Сброс) > Reset Trip Data (Сброс пройд.пути) > Yes (Да)**.

## Приложения

### Установка предупреждения о приближении

Предупреждение о приближении поступают при приближении к заданной точке ближе заданного расстояния. Чтобы установить предупреждения о собаках или других охотниках приблизившихся или удалившихся на заданное расстояние от Вас, см. стр. 17.

1. Нажмите  > **Proximity Alarms (Опасные точки)**.



2. Нажмите **Create Alarm** (Создать трев).
3. Выберите категорию.
4. Выберите положение.
5. Нажмите **Use** (Исп).
6. Введите радиус.
7. Нажмите .



Когда Вы войдете в заданную область, устройство предупредит Вас звуковым сигналом.

### **Вычисление площади**

1. Нажмите  > **Aria Calculation** (Вычислен площади) > **Start** (старт).
2. Обойдите по периметру ту область, площадь которой Вы хотите измерить.
3. Когда закончите, нажмите **Calculate** (Вычислить).

### **Просмотр календаря и альманахов**

Вы можете просматривать свои действия по календарю, например, когда была отмечена та или иная маршрутная точка, а также альманахи с информацией о Солнце и Луне и альманах охотника-рыболова.



1. Нажмите .
2. Выберите нужный пункт из списка:
  - Чтобы посмотреть свои действия, нажмите **Calendar** (Календ).
  - Чтобы посмотреть время восхода и захода Солнца, нажмите **Sun and Moon** (Солнце, Луна).
  - Чтобы посмотреть прогноз лучшего времени для охоты или рыбалки, нажмите **Hunt and Fish** (Охота и рыб).
3. Если нужно, нажимайте на  и , чтобы вывести на экран данные на другую дату.

### **Установка будильника**

1. Нажмите  > **Alarm Clock** (Будильник).
2. Нажимайте **+** и **-**, чтобы установить время.
3. Нажмите **Turn Alarm On** (Вкл будильник).
4. Выберите нужную опцию.

Будильник прозвучит в заданное время. Если устройство в это время окажется выключенным, оно включится автоматически.

### **Старт таймера обратного отсчета**

1. Нажмите  > **Alarm Clock** (Будильник) >  > **Timer**.
2. Нажимайте **+** и **-**, чтобы установить время.
3. Нажмите **Start Timer**.

### **Использование секундомера**

Нажмите  > **Stopwatch** (Секундомер).

### **Страница спутников**



На странице спутников отображаются Ваши текущие координаты, точность GPS, положение и силы сигналов спутников GPS.

## Настройки вида спутников



По умолчанию, положение спутников показано в ориентации на север. Вы можете поменять положение с ориентацией экрана по направлению Вашего движения.

1. Нажмите  > **Satellite (Спутники)** > .
2. Нажмите **Track Up (По курсу)**.

## Выключение GPS

Нажмите  > **Satellite (Спутники)** >  > **Use With GPS Off (Отключить GPS)**.

## Симуляция определения положения

1. Нажмите  > **Satellite (Спутники)** >  > **Use With GPS Off (Отключить GPS)**.
2. Нажмите  > **Set Location On Map (Устан.поз.на карте)**.
3. Выберите место.
4. Нажмите **Use (Исп)**.

## Настройка Вашего устройства

### Настройка главного меню

Вы можете перемещать, добавлять или удалять пункты, выводимых на экран в главном меню.

1. Из главного меню нажмите **Setup (Настр)** > **Main Menu (ГлавМеню)**..
2. Выберите пункт меню.
3. Выберите нужное:
  - Нажмите **Move Up (Вверх)** или **Move Down (Вниз)**, чтобы поменять порядок пунктов меню.
  - Нажмите **Remove (Удалит)**, чтобы удалить выбранный пункт меню.
  - Нажмите **Add Page (ДобСтрн)**, чтобы добавить пункт, который Вы ранее удалили.
  - Нажмите  > **Restore Defaults (Восстан.стандарт)**, чтобы восстановить порядок всех пунктов меню.



### Настройка полей данных

Прежде чем настраивать поля данных на карте, нужно включить их отображение (стр. 34). Вы можете настроить поля данных и темы на страницах карты, путевого компьютера, компаса и графика высоты.

1. Откройте страницу, для которой вы хотите настроить поля данных.
2. Выберите поле для настройки.
3. Выберите новое значение поля.

Описание возможных значений полей см. на стр. 47.

### Включение полей данных на странице карты

Нажмите  >  > **Setup Map (НастрКарт)** > **Dashboard (Панель)** > **Small Data Fields (Малые поля данных)**.

### Системные настройки

Нажмите **Setup (Настр)** > **System (Систем)**.

**GPS:** установите режим **Normal (Норма)**, **WAAS/EGNOS** (Wide Area Augmentation System/European Geostationary Navigation Overlay Service) или **Demo Mode (Симулятор)** (GPS выключен). Информацию об использовании WAAS/EGNOS Вы можете прочесть на сайте [www.garmin.com/aboutGPS/waas.html](http://www.garmin.com/aboutGPS/waas.html).

**BaseCamp Basestation:** устанавливает каким образом устройство обменивается данными с программой BaseCamp, когда подключено к компьютеру.

## **Настройка собак**

Нажмите **Setup (Настр) > Dogs (Соб.)**.

**Dog Track on Map (Трек соб.на карте):** устанавливает длину (в минутах или часах) трека собак на карте. Уменьшение длины трека улучшает читаемость карты.

**Zoom Map to Dog (Сдвинуть карту на собак):** автоматически выбирает нужный масштаб карты так, чтобы и Ваше текущее местоположение и все Ваши собаки были видны, пока Вы вручную не переместите карту. Функция очень полезна, так как автоматически включает самое удобное отображение карты.

**Dog Alerts (Сигналы собак):** устанавливает сигналы для различных состояний (стр. 13).

## **Настройка контактов**

Нажмите **Setup (Настр) > Contacts (Контакты)**.

**Contact Track On Map (Трек контакта на карте):** Устанавливает длину трека контактов (по времени), которая будет отображаться на карте.

**Zoom Map To Contacts (Сдвинуть карту на контакта):** Автоматически масштабирует карту так, чтобы отобразить положение всех отслеживаемых контактов и Вас, пока Вы не сдвинете карту вручную.

**Message Alerts (Сигнал сообщения):** Устанавливает предупреждения о входящих сообщениях на **Tone** (звук), **Vibrate** (вибрация), **Tone and Vibrate** (звук и вибрация) или **Message Only** (только сообщение на экране).

**Pairing Setup (Установки спаривания):** Настраивает опции Вашего устройства, используемые для слежения и коммуникации с другими портативными устройствами. См. стр. 23 и стр. 41.

## **Настройки экрана**

Нажмите **Setup (Настр) > Display (Дисплей)**.

**Backlight Timeout (Время подсветки):** Выбор времени работы подсветки после последнего нажатия клавиши.

**Screen Capture (Снимок экрана):** Позволяет сохранить изображение с экрана в виде файла.

**Battery Save (Экономия батарей):** Режим увеличивает время работы батарей, отключая экран после истечения времени работы подсветки (стр. 41).

**Calibrate Screen (Калибровка экрана):** Калибрует сенсор для корректной реакции на нажатия (стр. 35).

## **Калибровка сенсорного экрана**

Вы можете откалибровать экран, если он неправильно реагирует на Ваши нажатия.

1. Нажмите **Setup (Настр) > Display (Дисплей) > Calibrate Screen (Калибров.экрана)**.
2. Следуйте подсказкам на экране.

## **Настройки отображения (вида)**

Нажмите **Setup (Настр) > Appearance (Вид)**.

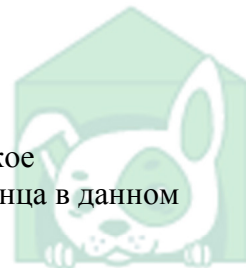

**Mode (Режим):** Включает яркий или темный задний фон, или автоматическое переключение между ними на основании времени восхода и захода Солнца в данном месте.

**Background (Задний фон):** Устанавливает рисунок заднего фона.

**Day Highlight Color (Дневная цветовая схема):** Устанавливает цвета экрана, используемые в дневном режиме.

**Night Highlight Color (Ночная цветовая схема):** Устанавливает цвета экрана, используемые в ночном режиме.

## **Настройка тонов сигналов**

Вы можете настроить звуковые тоны для сообщений, кнопок, предупреждений и тревог.

1. Нажмите **Setup (Настр) > Tones (Звук)**.
2. Выберите тон для каждого типа звуков.

## **Настройки карты**

Нажмите **Setup (Настр) > Map**.

**Orientation (Ориентация):** настраивает как карта будет располагаться на странице. **North Up (На Север)** ориентирует карту севером на верх страницы. **Track Up (По курсу)** ориентирует карту верхом в направлении движения. **Automobile Mode (Автомобильный режим)** показывает карту в перспективе, ориентированной в направлении движения.

**Guidance Text (Навигационные сообщения):** Устанавливает, будут ли текстовые подсказки появляться на экране.

**Dashboard (Панель):** Выбирает тему для отображения карты. Каждая тема отображает различную информацию о Вашем маршруте и местоположении.

**Map Information (Информация о карте):** Включает или выключает загруженные в Ваше устройство карты.

**Map Speed (Скорость карты):** Настраивает скорость прорисовки карты. Установка высокой скорости увеличивает расход энергии батарей.

## **Дополнительные настройки карты**

Нажмите **Setup (Настр) > Map > Advanced Setup (Дополнительные настройки)**.

**Auto Zoom (Автомасштаб):** Автоматически изменяет масштаб карты для ее лучшего использования. Если выключен, масштаб карты меняется вручную.

**Detail (Детализация):** Настраивает детальность выводимой на экран карты. Выбор слишком подробной детализации увеличивает время перерисовки карты.

**Shaded Relief (Оттеняемый рельеф):** Разрешает выделение рельефа тенью (если возможно), или запрещает его.

**Vehicle (Транспортное средство):** Выбирает иконку, которая отображает Ваше местоположение на карте.

**Zoom Levels (Уровни увеличения):** Настраивает уровни масштаба карты, начиная с которого будут отображаться объекты карты. Если текущий масштаб будет мельче установленного, объект не будет показан.

**Text Size (Величина текста):** Устанавливает размер текстовых подписей элементов карты.

## **Настройка треков**

Нажмите **Setup (Настр) > Tracks (Пути)**.

**Track Log (Путевой журнал):** Включить или выключить запись трека.

**Record Method (Способ записи):** Выбирает варианты периода записи точек трека по времени или расстоянию. При выборе **Auto** устройство будет само изменять интервал для обеспечения оптимального качества записи.

**Interval (Интервал):** Выбор частоты записи точек трека. Более частая запись улучшает детальность трека, но память устройства быстрее заканчивается.

**Auto Archive (Автоархивация):** Варианты выбора автоматической архивации треков для освобождения памяти устройства. Эта настройка определяет автоматическое сохранение и очистку треков.

**Color (Цвет):** Настраивает цвет отображения треков на карте.

## **Настройка маршрутов**

Устройство вычисляет маршруты, оптимизированные к Вашему способу передвижения. Доступные настройки маршрута зависят от этого выбора.

Нажмите **Setup (Настр) > Routing (Маршрут)**.

**Activity (Активность):** Выберите способ Вашего передвижения. Устройство вычисляет маршруты, оптимизированные к Вашему способу передвижения.

**Route Transitions (Прохождение маршрута):** Устанавливает, когда устройство переходит от навигации к предыдущей точке маршрута к навигации на следующую точку.

Установка доступна только для некоторых типов передвижения. **Distance (Расстояние)** устанавливает переход на следующий этап маршрута, когда Вы приблизитесь к очередной точке на определенное расстояние.

**Lock On Road (К дороге):** «Притягивает» иконку, отображающую Ваше положение на карте к ближайшей дороге.

## **Настройка единиц измерения**

Вы можете настроить единицы измерения для расстояния и скорости, высоты, глубины, температуры и давления.

1. Нажмите **Setup (Настр) > Units (Един.)**.
2. Выберите нужную величину.
3. Выберите единицу измерения.

## **Настройка времени**

Нажмите **Setup (Настр) > Time**.

**Time Format (Формат времени):** 12 или 24 часовой формат отображения времени.

**Time Zone (Часовой пояс):** Выберите часовой пояс для отображения правильного местного времени. Выберите **Automatic (Автоматически)** для автоматической установки местного времени в соответствии с позицией определенной по GPS.

## **Формат местоположения**

### ПРИМЕЧАНИЕ

Не изменяйте формат позиции и датум карты, если Вы не используете карты или планы своего специфического формата.

Нажмите **Setup (Настр) > Position Format (Формат координат)**.

**Position Format (Формат координат):** Устанавливает формат координат позиции.

**Map Datum (Датум карты):** Устанавливает координатную систему карты.

**Map Spheroid (Сфероид карты):** Показывает систему координат устройства. По умолчанию WGS-84.

## **Настройка направления**

Вы можете настроить компас.

Нажмите **Setup (Настр) > Heading (Направл)**.





### **Display (Дисплей)**

: Устанавливает тип единиц направления отображаемых на компасе.

**North Reference (Направление на север):** Устанавливает, какое направление на север используется компасом.

**Go To Line/Pointer (Линия/указатель навигации):** позволяет Вам выбрать указатель **Bearing (Стрелка)**, указывающий направление на точку назначения или **Course (CDI) (Курс (CDI))**, показывающий Ваше положение относительно проложенной к точке назначения курсовой линии.

**Compass (Компас):** Устройство будет автоматически переключаться с магнитного компаса на компас по GPS, если скорость Вашего движения больше установленного в течение установленного времени.

**Calibrate Compass (Калибровка компаса):** См. стр. 30.

### **Настройки высотомера**

Нажмите **Setup (Настр) > Altimeter (Высотомер)**.

**Auto Calibration (Автокалибровка):** Автоматически калибрует высотомер при каждом включении устройства.

**Barometer Mode (Режим барометра): Variable Elevation (Переменная высота)** позволяет альтиметру измерять значения высоты во время Вашего движения. **Fixed Elevation (Постоянная высота)** заставляет устройство считать, что оно не перемещается по высоте. Таким образом, изменение давления обусловлено только изменением погоды.

**Pressure Trending (Измерение давления):** Устанавливает, когда устройство записывает данные давления. **Save Always (Сохранять всегда)** может быть полезно, когда наблюдаются атмосферные фронты.

**Plot Type (Тип графика):** Записываются изменения высоты по времени или по расстоянию, или изменения барометрического давления по времени, или изменения атмосферного давления по времени.

**Calibrate Altimeter (Калибровка высотомера):** См. стр. 32.

### **Морские настройки карты**

Нажмите **Setup (Настр) > Marine (Морск)**.

**Marine Chart Mode (Режим морской карты):** Выбор навигационной или рыболовной карты.

**Nautical** (навигационная) отображает морские объекты на карте разными цветами так, что они становятся наиболее читаемыми и схема карты приближается к бумажным лотциям. **Fishing** (для рыбалки) наиболее наглядно показывает рельеф дна и отметки глубин, наиболее удобна для рыбной ловли.

**Appearance (Вид):** Задаёт отображение навигационных знаков на карте.

**Marine Alarm Setup (Настройка морских сигналов):** Устанавливает предупреждения о дрейфе при стоянке на якоре, об отклонении от курса и при вхождении в зону с установленной безопасной глубиной.

## **Информация об устройстве**

### **Просмотр информации об устройстве**

Вы можете посмотреть ID устройства, версию программного обеспечения и прочесть лицензионное соглашение.

Нажмите **Setup (Настр) > About (Инфор)**.

## Обновление программного обеспечения

Прежде чем обновлять программное обеспечение портативного устройства или ошейника, Вам следует подключить устройство (стр. 42) или ошейник (стр. 43) к компьютеру.

Программное обеспечение портативного устройства и ошейника обновляются независимо.

### ПРИМЕЧАНИЕ

Обновление программного обеспечения не сотрет Ваши данные или установки.

### ПРИМЕЧАНИЕ ПЕРЕВОДЧИКА

Обновление программного обеспечения с сайта [www.garmin.com](http://www.garmin.com) может привести к потере русификации, проконсультируйтесь с продавцом.

1. Следуйте по ссылке [www.garmin.com/products/webupdater](http://www.garmin.com/products/webupdater).
2. Следуйте инструкциям на экране.

## Уход за устройством

### ВАЖНО!

Не храните устройства в местах с повышенной температурой, так как это может привести к их повреждению.

Никогда не используйте твердые или острые предметы при операциях с сенсорным экраном, чтобы не повредить его.

Избегайте использования чистящих средств и растворителей, которые могут повредить пластмассовые детали.

### Чистка корпуса

1. Воспользуйтесь салфеткой, смоченной в слабом растворе моющего средства.
2. Протрите устройство насухо.

### Чистка экрана

Для чистки экрана запаситесь мягкой, чистой тряпочкой без волокон, чистой водой, изопропиловым спиртом или средством для чистки оптики.

Нанесите жидкость на тряпочку и мягко протирайте экран влажной тряпочкой.

## Характеристики

### Спецификация портативного устройства Alpha 100

Тип батарей	Сменный литий-ионный аккумулятор
Время работы от батареи	До 20 часов
Рабочий диапазон температур	От -20°C до +60°C
Диапазон температур при заряде аккумулятора	От 0°C до +45°C
Диапазон температур длительного хранения	От 0°C до +25°C
Класс защиты от воды	IEC 60529 IPX7
Дальность связи по радиоканалу	До 9 миль
Дальность беспроводной связи ANT+	Около 3 м

### Спецификация ошейника TT 10

Тип батарей	Встроенный литий-ионный аккумулятор
Время работы от батарей	20 часов при 2,5 секундном периоде передачи данных, 40 часов при 2-х минутном периоде
Рабочий диапазон температур	От -20°C до +60°C

Диапазон температур при заряде аккумулятора	От 0°C до +45°C
Диапазон температур кратковременного хранения	От -20°C до +40°C
Диапазон температур длительного хранения	От -20°C до +25°C
Класс защиты от воды	Погружение до 10 метров

## **Информация о батареях**

### **ПРЕДУПРЕЖДЕНИЕ**

Устройства содержат литий-ионные аккумуляторы. Для предотвращения травм людей или повреждения устройства в результате взрыва аккумулятора при перегреве, храните устройства вдали от прямых солнечных лучей.

Не используйте острые предметы для извлечения аккумуляторов.

### **ВАЖНО!**

Выясните действующие правила при необходимости утилизации аккумуляторов.

## **Длительное хранение**

### **ПРИМЕЧАНИЕ**

Нормальное медленное снижение емкости литий-ионного аккумулятора при его эксплуатации, может резко ускориться при повышенной температуре. Длительное хранение полностью заряженных аккумуляторов вне допустимого температурного диапазона может существенно снизить их емкость. (См. стр. 39).

Если Вы не планируете использовать портативное устройство в течение нескольких месяцев, выньте аккумулятор. Все Ваши данные сохранятся и без него.

Если Вы не планируете использовать ошейник в течение нескольких месяцев, аккумулятор следует зарядить на 50%. Устройство следует хранить в прохладном сухом месте с температурой близкой к комнатной. После хранения, ошейник следует полностью зарядить перед использованием.

## **Увеличение времени работы батарей**

Есть несколько способов увеличить время работы портативного устройства и ошейника от аккумулятора.

- Уменьшение яркости подсветки экрана (стр. 40)
- Уменьшение времени подсветки экрана (стр. 41)
- Увеличение периода передачи данных портативным устройством (стр. 41)
- Выключение передатчика (стр. 41)
- Использование экономичного режима (стр. 41)
- Уменьшение скорости перерисовка карты (стр. 41)
- Включение экономичного режима ошейника (стр. 25), чтобы сохранить емкость аккумулятора ошейника
- Увеличение периода передачи данных ошейником (стр. 41), чтобы сохранить емкость аккумулятора ошейника

## **Настройка яркости подсветки**

Усиленное использование подсветки экрана существенно снижает время работы батарей. Вы можете понизить яркость подсветки для увеличения времени работы.

### **ПРИМЕЧАНИЕ**

---

При разряженном аккумуляторе яркость подсветки может ограничиваться автоматически.

---

1. Нажмите кнопку **Power**.
2. Используйте движок для настройки яркости подсветки.

Устройство может заметно нагреваться, если установлена максимальная подсветка.

### Настройка времени подсветки

Вы можете снизить время работы подсветки для увеличения времени работы.

1. Нажмите **Setup (Настр) > Display (Дисплей) > Backlight Timeout (Время подсветки)**.
2. Выберите нужное.

### Увеличение периода обновления данных ошейника

Для того чтобы изменить период обновления, нужно, чтобы ошейник был включен и находился в зоне действия портативного устройства.

Вы можете установить больший период для увеличения времени работы ошейника.

1. Нажмите **Dog List (Сп.собак)**.
2. Выберите собаку.
3. Нажмите **Show Info (Показ Info) > ≡ > Change Update Rate (Изменить период обновления)**.

### Увеличение периода передачи данных портативного устройства

Вы можете установить больший период для увеличения времени работы.

1. Нажмите **Setup (Настр) > Contacts (Контакты) > Pairing Setup (Установки спаривания) > Update Rate (Период обновления)**.
2. Выберите новый период передачи.

### Включение экономичного режима портативного устройства

Вы можете использовать экономичный режим для увеличения времени работы.

Нажмите **Setup (Настр) > Display (Дисплей) > Battery Save (Экономия батарей) > On (Вк)**.

В экономичном режиме не только подсветка, но и сам экран будет выключен по истечении установленного времени работы подсветки.

### Настройка скорости перерисовки карты

Вы можете уменьшить скорость вывода карты на экран для увеличения времени работы.

Нажмите **Setup (Настр) > Map > Map Speed (Скорость карт) > Normal (Норма)**.

### Выключение передатчика портативного устройства

Вы можете отключить передатчик портативного устройства для экономии аккумулятора, если Вам не нужно связываться с контактами или с ошейниками собак.

---

#### ПРИМЕЧАНИЕ

При разряженном аккумуляторе в холодных условиях при попытке передачи данных, портативное устройство может отключиться.

---

Нажмите **Setup (Настр) > Contacts (Контакт) > Pairing Setup (Установки спаривания) > Transmitting (Передача) > Off (Вык)**.

Если передатчик выключен, Вы не сможете передавать свое положение и сообщения другим охотникам, использовать дрессировочный функции и коммуникацию с ошейниками. Однако Вы по-прежнему сможете отслеживать их положение.

## Управление данными

Вы можете хранить файлы, такие как JPEG, в своем устройстве. Кроме того, устройство имеет разъем под дополнительную карту памяти.

### ПРИМЕЧАНИЕ

Устройство не совместимо с Windows® 95, 98, Me, Windows NT и Mac® OS 10.3 и старше.

## Типы файлов

Устройство поддерживает следующие типы файлов:

- Файлы из программы BaseCamp™. Посетите [www.garmin.com](http://www.garmin.com).
- JPEG фото файлы.
- GPX файлы геокешинга. Посетите [www.opencaching.com](http://www.opencaching.com).
- GPI пользовательские POI файлы из Garmin POI Loader. Посетите [www.garmin.com/products/pioloader](http://www.garmin.com/products/pioloader).

## Установка карты памяти

### ПРЕДУПРЕЖДЕНИЕ

Не используйте острые предметы для извлечения аккумуляторов.

Вы можете установить карту памяти microSD в портативное устройство, чтобы увеличить его память или для установки дополнительных карт.

1. Поверните D-образное кольцо против часовой стрелки и потяните за него, чтобы снять крышку батарейного отсека.
2. Выньте батарею.
3. Сдвиньте держатель карты памяти в батарейном отсеке и поднимите его, как показано на картинке.



4. Установите карту памяти в разъем позолоченными контактами вниз.
5. Опустите держатель карты.
6. Сдвиньте держатель карты вправо, чтобы зафиксировать его.
7. Вставьте батарею и закройте крышку батарейного отсека (стр. 6).

## Подключение портативного устройства к компьютеру

### ПРИМЕЧАНИЕ

Во избежание коррозии, насухо протрите разъем miniUSB, защитную крышку и область вокруг разъема до того, как подключите кабель.

1. Откройте защитную крышку (1).





2. Подключите маленький разъем кабеля к разъему miniUSB (2) устройства.
3. Подключите другой конец кабеля USB к свободному порту USB компьютера. Ваше устройство и дополнительная карта microSD (если установлена) появятся как съемные диски в Моем компьютере в Windows и как тома в системе Macintosh.

## Подключение ошейника к компьютеру

### ПРИМЕЧАНИЕ

Во избежание коррозии, насухо протрите контакты ошейника и область вокруг них до того, как наденете зарядную клипсу.

Вы можете подключить ошейник к компьютеру, чтобы использовать его в программе, такой как BaseCamp. Ошейник не является накопителем данных.

1. Подключите кабель USB к порту USB компьютера.
2. Наденьте зарядную клипсу на ошейник.
3. Подключите маленький разъем кабеля к разъему miniUSB.

Не забудьте снять клипсу с ошейника после того, как закончите работу. Если Вы не снимите клипсу, она может отсоединиться на охоте и потеряться.

## Передача треков собак в BaseCamp

Вы можете передать треки собак в BaseCamp.

1. Подсоедините ошейник к компьютеру (стр. 43).
2. Включите ошейник (стр. 9).
3. Откройте BaseCamp.  
BaseCamp автоматически распознает ошейник и загрузит его трек.

## Удаление файлов

### ПРИМЕЧАНИЕ

Если Вы не уверены, не удаляйте файлы. Память Вашего устройства содержит важные файлы и папки, которые не следует удалять.

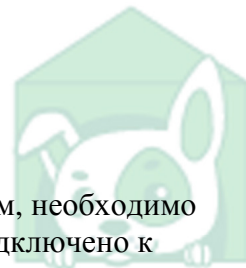

1. Откройте диск Garmin или том.
2. Если нужно, откройте папку или том.
3. Выберите файлы.
4. Нажмите клавишу Delete на клавиатуре компьютера.



PETSCAGE.RU  
ЗАБОТА МОЖЕТ СТАТЬ  
ЭКОНОМНОЙ

## Отключение кабеля USB

Если ваше устройство подключено к компьютеру как сменный диск или том, необходимо безопасно отсоединить его, чтобы не потерять данные. Если устройство подключено к Windows как портативное устройство, такой необходимости нет.

1. Выберите нужное:
  - На компьютере с Windows кликните иконку «Безопасное извлечение устройства»  на панели задач.
  - На компьютере Макинтош переместите иконку съемного диска в корзину .
2. Отсоедините кабель от компьютера.

## Приложения

### Аксессуары и запасные части

#### Покупка аксессуаров

Посетите сайт [buy.garmin.com](http://buy.garmin.com).

#### Дополнительные карты

Вы можете приобрести дополнительные карты такие, как спутниковые снимки BirdsEye™, морские карты BlueChart, автомобильные CityNavigator и TOPO. Карты содержат также дополнительные точки интересов, такие как рестораны или морские службы. За подробной информацией обращайтесь [www.garmin.com](http://www.garmin.com) и к дилерам Garmin.

#### О картах памяти

Вы можете приобрести карту памяти microSD в магазине электроники или купить карту памяти с загруженными подробными картами у дилера Garmin. Кроме хранения карт и данных, карта памяти может быть использована для записи различных файлов, таких как фотографии, тайники, маршруты, местоположения и POI пользователя.

#### Дополнительные аксессуары для фитнеса

Вы можете использовать вместе с Вашим устройством такие фитнес аксессуары, как кардиомонитор (пульсометр) и датчик вращения педалей. Эти аксессуары передают данные на Ваше устройство по беспроводному интерфейсу ANT+.

Прежде чем использовать дополнительные аксессуары для фитнеса, Вам нужно установить их согласно прилагающейся к ним инструкции.

#### Использование дополнительных аксессуаров для фитнеса

1. Расположите устройство не далее 3 метров от ANT+™ аксессуара.
2. Нажмите  > Setup (Настр) > Fitness (ANT датчик).
3. Нажмите **Heart Rate Monitor (Датчик пульса)** или **Bike Cadence Sensor (Сенсор вращения педалей)**.
4. Нажмите **Search for New (Поиск новых)**.
5. Настройте нужные поля данных на отображение датчика пульса и вращения педалей (стр. 34).

#### Советы по соединению ANT+ аксессуаров с Вашим устройством

- Убедитесь, что ANT+ аксессуар совместим с Вашим устройством Garmin.
- Прежде чем соединять ANT+ аксессуар с Вашим устройством Garmin, отойдите на 10 метров от других ANT+ аксессуаров.

- Расположите устройство не далее 3 метров от ANT+ аксессуара.
- После того, как Вы в первый раз соединили свое устройство Garmin и аксессуар, в дальнейшем, ваше устройство Garmin будет автоматически распознавать этот ANT+ аксессуар. Вам нужно будет просто включить Ваше устройство Garmin вблизи аксессуара и подождать несколько секунд.
- После соединения Вашего устройства с аксессуаром, Вы можете спокойно работать в зоне действия других аксессуаров.

## Инструкция по замене батареи в ошейнике TT10

### Компоненты TT10

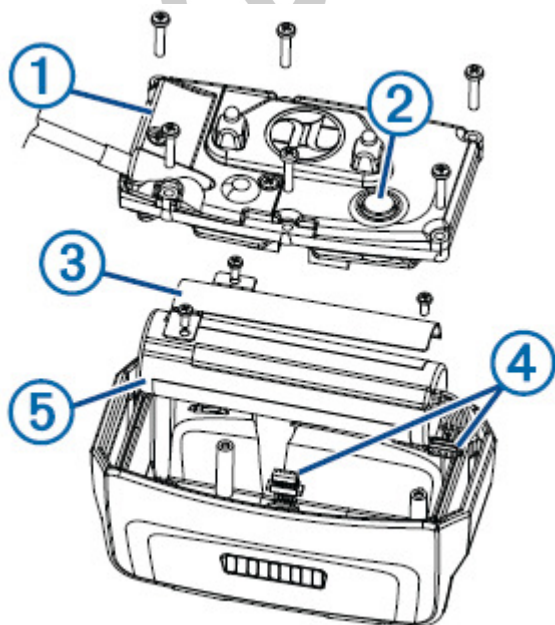

(1)	Задняя крышка
(2)	Клавиша включения питания
(3)	Крышка аккумулятора
(4)	Разъемы
(5)	Аккумулятор

### Снятие старого аккумулятора

Прежде, чем менять аккумулятор, нужно удалить всю грязь, воду и мусор с корпуса устройства (стр. 39). Также Вам потребуется маленькая отвертка Phillips.

1. Открутите 6 винтов по периметру задней крышки.  
Совет: два винта в середине крышки вывинчивать не надо.
2. Приподнимите заднюю крышку.
3. Отсоедините 4-х и 5-ти контактные разъемы.
4. Открутите 3 винта, крепящие крышку аккумулятора.
5. Снимите крышку и аккумулятор.  
Запомните, как был расположен аккумулятор. Вы должны установить новый аккумулятор точно так же.

После снятия старого аккумулятора, выясните правила по его утилизации.

### Установка нового аккумулятора

Прежде, чем устанавливать новый аккумулятор, нужно снять старый (стр. 45). Также Вам потребуется маленькая отвертка Phillips. Возможно, Вам понадобится маленькая отвертка с плоским шлицом, чтобы подсоединить разъемы.



PETSCAGE.RU  
ЗАБОТА МОЖЕТ СТАТЬ  
ЭКОНОМНОЙ

1. Установите новый аккумулятор, часть с проводами должно находиться ближе к клавише включения питания.
2. Установите крышку аккумулятора.
3. Закрутите 3 винта крышки аккумулятора.
4. Подсоедините 4-х и 5-ти контактные разъемы.  
Возможно, Вам понадобится маленькая отвертка с плоским шлицом, чтобы закрепить их.
5. Нажмите клавишу включения питания, чтобы проверить соединение.  
Если все правильно, раздастся звуковой сигнал и зеленый светодиод начнет мигать.  
Совет: выключите устройство, прежде чем продолжите сборку.
6. Убедитесь, что уплотнительная резинка внутри задней крышки полностью находится в пазе.
7. Установите заднюю крышку.
8. Закрутите 6 винтов, чтобы зафиксировать заднюю крышку.

После замены аккумулятора, полностью зарядите ошейник.

### **Замена ремешка ошейника**

Прежде, чем менять ремешок, нужно удалить всю грязь, воду и мусор с корпуса устройства (стр. 39).

1. Вытяните ремешок ошейника из антенны GPS, крепления радиоантенны и основного устройства.  
Возможно, Вам потребуется одновременно тянуть и толкать ремешок, чтобы аккуратно его вынуть. Вы можете слегка ослабить винты крепления антенны GPS, но не вывинчивайте их полностью.
2. Вставьте новый ремешок ошейника в основное устройство, крепление радиоантенны и антенну GPS.
3. Если нужно, подтяните винты крепления антенны GPS.

### **Замена радиоантенны ошейника TT10**

#### **ПРИМЕЧАНИЕ**

Старайтесь сильно не сгибать полоску между основным устройством и антенной GPS.

После того, как L-образная крышка будет снята, не повредите герметизацию, расположенную напротив антенны, так как Вы можете нарушить герметичность и влагозащиту основного устройства.

Прежде, чем менять антенну, нужно удалить всю грязь, воду и мусор с корпуса устройства (стр. 39). Также Вам потребуется маленькая отвертка Phillips.

1. Открутите 4 винта (1) с L-образной крышки, закрывающей антенну.  
Замечание: запомните, где был расположен короткий винт.
2. Снимите L-образную крышку.

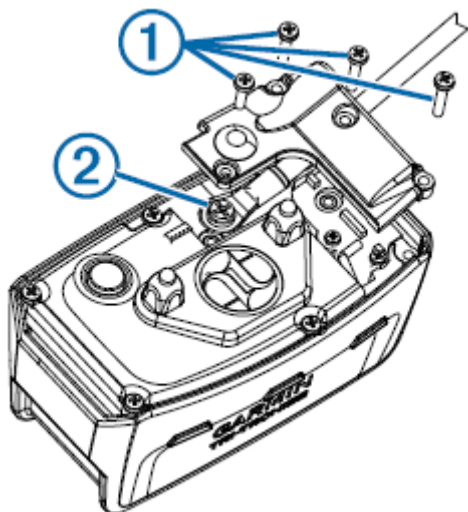

3. Открутите винт, крепящий антенну к задней стенке.
4. Вытяните антенну из крепления, чтобы снять ее.
5. Согните новую антенну вдоль ремешка ошейника и вставьте ее в крепления. Это поможет Вам направить антенну вверх.
6. Закрутите винт, крепящий антенну к задней стенке.
7. Установите L-образную крышку на место.
8. Закрутите 4 винта, крепящие L-образную крышку, установив короткий винт на его место.

## Замена предохранителя в зарядном устройстве от прикуривателя

### ЗАМЕЧАНИЕ

При замене предохранителя к зарядном устройстве, не потеряйте какие-либо мелкие детали и убедитесь, что все они установлены правильно. В противном случае, устройство не будет работать.

Если Ваше устройство не заряжается от прикуривателя автомобиля, возможно, следует заменить предохранитель.

1. Поверните наконечник (1)

Совет: для этого можно использовать монету подходящего размера.



2. Снимите верхнюю часть, серебристый наконечник (2), выньте предохранитель (3).
3. Установите новый предохранитель 2А, быстрый, подходящего размера.
4. Установите серебристый наконечник в наконечник.
5. Накрутите наконечник на зарядное устройство (4).

## Опции полей данных

Значение поля	Описание
Азимут	Направление от текущего места на точку назначения
Атмосфе. давление	Необработанное внешнее давление
Барометр	Приведенное внешнее давление



Верг. скор. до цели	Величина скорости спуска или подъема к предопределенной высоте
Верг. скорость	Скорость набора или потери высоты
В.солнца	Время восхода Солнца в данном месте по GPS
Вр. в пути – движ.	Общее время с последнего сброса счетчика
Вр. в пути – общее	Время в движении с последнего сброса счетчика
Вр. в пути – остан.	Время без движения с последнего сброса счетчика
Время до след.	Ожидаемое время, нужное чтобы достичь следующей точки маршрута
Время до т. назнач.	Ожидаемое время, нужное чтобы достичь конечной точки
Время пр. к след.	Расчетное время дня, когда Вы придете в следующую точку маршрута
Время приб. к цели	Расчетное время дня, когда Вы придете в точку назначения
Время дня	Текущее время с учетом установок времени (формата, временной зоны и летнего времени)
Выбранное положение	Отображает текущее местоположение в выбранном формате данных
Высота	Текущая высота выше или ниже уровня моря
Глиссада	Отношение горизонтальной и вертикальной дистанций
Глиссада до цели	Необходимая глиссада (скорость снижения/ набора высоты), чтобы достичь нужной высоты у точки назначения
Глуб.	Глубина. Требуется подключение эхолота.
З.Солнца	Время захода Солнца в данном месте по GPS
Конечная точка	Конечная точка
Координаты (д/шир)	Координаты текущего положения независимо от выбранного формата положения
Курс	Направление от точки старта на точку назначения
Лимит скорости	Ограничение скорости, установленное на данной дороге.
Максимальная высота	Максимальная достигнутая высота
Максимал. подъем	Максимальная скорость подъема
Максимал. спуск	Максимальная скорость спуска
Максим.скорость	Максимальная скорость с последнего сброса счетчика
Минимальная высота	Минимальная достигнутая высота
На курс	Направление, в котором следует двигаться, чтобы вернуться на маршрут
Направл	Направление Вашего движения
Общая сред. скорость	Средняя скорость с последнего сброса счетчика (включая остановки)
Одометр	Общее пройденное расстояние за все походы
Откл. курса	Отклонение от курсовой линии влево или вправо.
Педали	Частота вращения педалей или колеса велосипеда, оборотов в минуту. Требуется датчик частоты вращения педалей.
Пов.	Угол в градусах между направлением на точку назначения и текущим курсом. L – повернуть влево, R – вправо.
Подъем - общий	Общая дистанция подъема
Подъем - среднее	Средняя вертикальная скорость подъема
Пройд. расст.	Пройденное с последнего сброса счетчика расстояние
Расст. до т. назначения	Расстояние до конечной точки назначения
Расст. до след.	Расстояние до следующей точки маршрута
Сила сигнала GPS	Сила сигнала спутников GPS
Скор.	Текущая скорость движения

Скор. приближения	Скорость, с которой Вы приближаетесь к точке назначения вдоль маршрута
Следующая точка	Следующая точка маршрута
Средняя скор. движ.	Средняя скорость в движении с последнего сброса счетчика
Спуск - общий	Общая дистанция спуска
Спуск - среднее	Средняя вертикальная скорость спуска
Температура - вода	Температура воды. Требуется подключение эхолота.
Точность GPS	Оценка ошибки определения позиции. Например, Ваше положение по GPS определено +/- 4 метра.
Указат.	Стрелка, указывающая направление на следующую точку маршрута или поворот
Уров. батареи	Остаток заряда батарей
Част.пульс	Частота пульса в ударах в минуту. Требуется подключение датчика пульса.